

# TESLA

## SERIES 6

Model E635

### LED TV QUICK START GUIDE

ENG

BIH/  
MNE

BGR

GRC

HRV

HUN

MKD

ROU

SLV

SRB

ENG

### **OPERATING INSTRUCTION**

Please read these instructions before operating your set and retain them for future reference.

BIH/  
MNE

### **UPUTSTVO ZA UPOTREBU**

Prije upotrebe uređaja pročitati ova uputstva i zadržati ih radi kasnijih referenci.

BGR

### **ИНСТРУКЦИИ ЗА ЕКСПЛОАТАЦИЯ**

Моля, прочетете тези инструкции, преди да използвате устройството и ги запазете за бъдещи справки.

GRC

### **ΟΔΗΓΙΑ ΛΕΙΤΟΥΡΓΙΑΣ**

Διαβάστε αυτές τις οδηγίες πριν από τη λειτουργία της μονάδας σας και να τα διατηρήσετε για μελλοντική αναφορά.

HRV

### **UPUTE ZA KORIŠTENJE**

Prije korištenja uređaja pažljivo pročitati upute i sačuvati ih za buduću upotrebu.

HUN

### **KEZELÉSI UTASÍTÁ**

Kérjük, a készülék használatá elött olvassa el ezeket az utasításokat, és őrizze ezeket meg későbbi betekintésre.

MKD

### **УПАТСТВО ЗА КОРИСТЕЊЕ**

Ве молиме прочитајте го ова упатство пред да го инсталирате и употребувате вашиот уред.

ROU

### **INSTRUCȚIUNI DE UTILIZARE**

Vă rugăm să citiți aceste instrucțiuni înainte de a folosi televizorul și păstrați-le pentru referințe ulterioare.

SLV

### **NAVODILA ZA UPORABO**



Pred uporabo pozorno preberite navodila in jih shranite za morebitno uporabo v prihodnosti.

SRB

### **UPUTSTVO ZA UPOTREBU**

Pre upotrebe uređaja pročitati ova uputstva i zadržati ih radi kasnijih referenci.

## ΠΛΗΡΟΦΟΡΙΕΣ ΓΙΑ ΤΗΝ ΑΣΦΑΛΕΙΑ

	Το θαυμαστικό μέσα σε ένα ισόπλευρο τρίγωνο έχει σκοπό να προειδοποιήσει τον χρήστη για την παρουσία σημαντικών οδηγιών χρήσης στη βιβλιογραφία που συνοδεύει τη συσκευή.
	<b>Warning</b> Το σύμβολο της αστραπής με κεφαλή βέλους μέσα σε ισόπλευρο τρίγωνο έχει σκοπό να προειδοποιήσει τον χρήστη για την παρουσία «επικίνδυνης τάσης» χωρίς μόνωση μέσα στο περιβλήμα του προϊόντος, η οποία είναι επαρκούς μεγέθους ώστε να αποτελεί κίνδυνο ηλεκτροπληξίας.

### CAUTION

RISK OF ELECTRIC SHOCK  
DO NOT OPEN

Κατά τη λειτουργία αυτού του προϊόντος χρησιμοποιούνται υψηλές τάσεις. Για να μειώσετε τον κίνδυνο ηλεκτροπληξίας, μην αφαιρείτε το κάλυμμα του ερμαρίου. Για τη συντήρηση να απευθυνόστε σε ειδικευμένο προσωπικό σέρβις.

Αν γίνουν αλλαγές ή γενικές ρυθμίσεις στην τηλεόραση, υπάρχει κίνδυνος ηλεκτροπληξίας ή τραυματισμού. Μην επιχειρήσετε να ανοίξετε τη συσκευή. Για την επισκευή απευθυνθείτε στα κέντρα υποστήριξης πελατών.

## ΣΗΜΑΝΤΙΚΕΣ ΠΡΟΦΥΛΑΞΕΙΣ ΑΣΦΑΛΕΙΑΣ

- Διαβάστε αυτές τις οδηγίες. Φυλάξτε αυτές τις οδηγίες. Προσέχετε όλες τις προειδοποιήσεις. Ακολουθείτε όλες τις οδηγίες.
- Μη χρησιμοποιείτε τη συσκευή κοντά σε νερό. Καθαρίζετε μόνο με στεγνό πανί.
- Μην φράζετε τυχόν ανοίγματα εξαερισμού. Εγκαταστήστε τη συσκευή σύμφωνα με τις οδηγίες του κατασκευαστή.
- Μην εγκαθιστάτε την τηλεόραση κοντά σε πηγές θερμότητας όπως σώματα καλοριφέρ, θερμοσίφωνες, σόμπες ή άλλες συσκευές (συμπεριλαμβανομένων των ενισχυτών) που παράγουν θερμότητα.
- Μην παραβιάζετε τη διάταξη ασφάλειας του πολωμένου ή γειωμένου φως. Ένα πολωμένο φως έχει δύο ακροδέκτες, με τον ένα πιο πλατύ από τον άλλο. Ένα γειωμένο φως έχει δύο ακροδέκτες και μια τρίτη προεξοχή γείωσης. Ο πλατύς ακροδέκτης ή η τρίτη προεξοχή παρέχονται για την ασφάλειά σας. Όταν το παρεχόμενο φως δεν ταιριάζει στην πρίζα σας, συμβουλευτείτε ηλεκτρολόγο για αντικατάσταση της παρωχημένης πρίζας.
- Προστατεύετε το καλώδιο τροφοδοσίας για να μην πατήσει κανείς πάνω του και να μην πιεστεί, ιδίως κοντά στο φως, σε πολλαπλές πρίζες και στο σημείο όπου εξέρχεται από τη συσκευή.
- Χρησιμοποιείτε μόνο πρόσθετα εξαρτήματα/αξεσουάρ που καθορίζονται από τον κατασκευαστή.
- Χρησιμοποιείτε τη συσκευή μόνο με την τροχήλατη βάση, την επιτραπέζια βάση, το τρίποδο, τον βραχίονα ή το τραπέζι που καθορίζονται από τον κατασκευαστή ή που πωλούνται μαζί με τη συσκευή. Όταν χρησιμοποιείται καροτσάκι, προσέχετε όταν μετακινείτε το καροτσάκι μαζί με τη συσκευή, για να αποφύγετε τραυματισμό από ανατροπή.
- Αποσυνδέετε τη συσκευή από το ηλεκτρικό ρεύμα κατά τη διάρκεια καταιγίδων ή εάν δεν χρησιμοποιείται για μεγάλα χρονικά διαστήματα.



### Προσοχή:

- Για να μειώσετε τον κίνδυνο πυρκαγιάς ή ηλεκτροπληξίας, μην εκθέτετε τη συσκευή σε βροχή ή υγρασία.
- Το φως τροφοδοσιάζεται χρησιμοποιείται ως διάταξη αποσύνδεσης και θα πρέπει να είναι πάντα προσβάσιμο.
- Η πρίζα πρέπει να είναι εγκατεστημένη κοντά στον εξοπλισμό και να είναι εύκολα προσβάσιμη.
- Αυτό το προϊόν δεν θα πρέπει ποτέ να τοποθετείται σε ενσωματωμένη εγκατάσταση, όπως σε βιβλιοθήκη ή ράφι, εκτός εάν παρέχεται σωστός εξαερισμός ή τηρούνται οι οδηγίες του κατασκευαστή.
- Η συσκευή δεν πρέπει να εκτίθεται σε σταθμάτα ή πιτσιλιές. Αντικείμενα γεμάτα με υγρά, όπως βάζα, δεν πρέπει να τοποθετούνται επάνω στη συσκευή.
- Μην τοποθετείτε πηγές κινδύνου επάνω στη συσκευή (π.χ. αντικείμενα γεμάτα με υγρό, αναμμένα κεριά).
- Τοποθέτηση σε τοίχο ή οροφή - Η συσκευή θα πρέπει να τοποθετηθεί σε τοίχο ή οροφή μόνο όπως συνιστά ο κατασκευαστής.
-  Ποτέ μην τοποθετείτε την τηλεόραση, το τηλεχειριστήριο ή τις μπαταρίες κοντά σε φλόγες ή άλλες πηγές θερμότητας, συμπεριλαμβανομένου του άμεσου ηλιακού φωτός. Για να αποτρέψετε την εξάπλωση της φωτιάς, κρατάτε ανά πάσα στιγμή κεριά ή άλλες φλόγες μακριά από την τηλεόραση, το τηλεχειριστήριο και τις μπαταρίες.
- Ο ακροδέκτης USB θα πρέπει να έχει φορτίο 0,5A υπό κανονική λειτουργία. Αυτές οι οδηγίες συντήρησης προορίζονται για χρήση από εξειδικευμένο προσωπικό σέρβις μόνο. Για να μειώσετε τον κίνδυνο ηλεκτροπληξίας, μην πραγματοποιείτε καμία εργασία συντήρησης διαφορετική από εκείνη που περιγράφεται στις οδηγίες χρήσης, εκτός εάν έχετε την εξειδίκευση για να το κάνετε.
- Η μπαταρία δεν θα πρέπει να εκτίθεται σε υπερβολική θερμότητα, όπως ηλιοφάνεια, πυρκαγιά ή παρόμοιες καταστάσεις.

-  Αυτός ο εξοπλισμός είναι ηλεκτρική συσκευή κατηγορίας II ή διπλής μόνωσης. Έχει σχεδιαστεί με τέτοιο τρόπο ώστε να μην απαιτεί σύνδεση ασφαλείας με ηλεκτρική γείωση.
- Η μέγιστη θερμοκρασία του περιβάλλοντος χρήσης είναι 45 βαθμοί. Το μέγιστο υψόμετρο χρήσης είναι 2000 μέτρα

## ΚΟΥΜΠΙΑ ΤΗΛΕΟΡΑΣΗΣ ΚΑΙ ΔΙΕΠΑΦΗ ΑΚΡΟΔΕΚΤΩΝ

### Κουμπιά τηλεόρασης

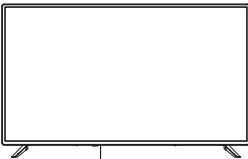

**Σημείωση:** Το παρακάτω αποτελεί μόνο λειτουργικό σχήμα. Η πραγματική θέση και διάταξη στα διάφορα μοντέλα ενδέχεται να διαφέρει.

Ένα πλήκτρο:









Πατήστε αυτό το κουμπί στην κατάσταση αναμονής για να ενεργοποιήσετε/απενεργοποιήσετε την τηλεόραση.

Επτά πλήκτρα:

	Ενεργοποίηση/Απενεργοποίηση
SOURCE /  (ΠΗΓΗ)	Επιλογή εισόδου εξωτερικού σήματος
MENU / OK	Εμφάνιση κύριου μενού και επιβεβαίωση επιλογής στοιχείου MENU (MENU)
CH+/-	Επιλογή καναλιού
VOL+/-	Ρύθμιση έντασης ήχου

### Διεπαφή ακροδεκτών

**Σημείωση:** Ακολουθούν οι διαφορετικές διεπαφές ακροδεκτών. Η πραγματική θέση και διάταξη ή ο αριθμός στα διάφορα μοντέλα ενδέχεται να διαφέρουν.

	<b>Είσοδος AV</b> Είσοδος εξωτερικού σήματος AV
	<b>Είσοδος HDMI</b> Είσοδος ψηφιακού σήματος από την υποδοχή βίντεο HDMI.
	<b>ANT 75</b> Συνδέστε την είσοδο κεραίας/καλωδιακής τηλεόρασης (75/VHF/UHF)
	<b>Είσοδος USB</b> Συνδέστε εδώ μια συσκευή USB για αναπαραγωγή των αρχείων πολυμέσων της ή για εγγραφή προγραμμάτων μέσω της λειτουργίας PVR.
	<b>Έξοδος OPTICAL</b> Συνδέστε τον δέκτη SPDIF.
	<b>RJ45</b> Συνδέστε το διαδίκτυο.



\*Μην αγγίζετε ή πλησιάζετε τους ακροδέκτες HDMI, USB και αποτρέψτε την παρεμβολή τυχόν ηλεκτροστατικής εκφόρτισης στη λειτουργία τους, ενώ είναι ενεργοποιημένη η λειτουργία USB, διαφορετικά θα προκληθεί διακοπή της λειτουργίας της τηλεόρασης ή μη φυσιολογική κατάσταση.

## ΔΙΑΓΡΑΜΜΑ ΣΥΝΔΕΣΗΣ ΕΞΩΤΕΡΙΚΗΣ ΣΥΣΚΕΥΗΣ

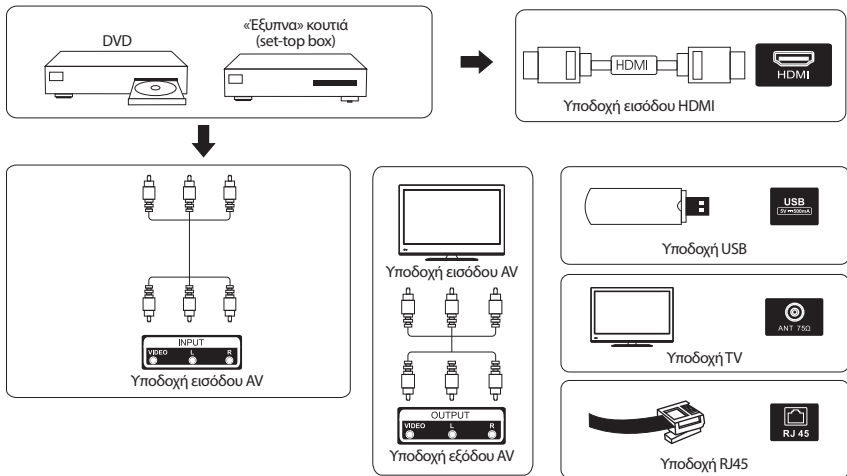

## ΕΓΚΑΤΑΣΤΑΣΗ ΚΑΙ ΣΥΝΔΕΣΗ ΤΗΣ ΤΗΛΕΟΡΑΣΗΣ

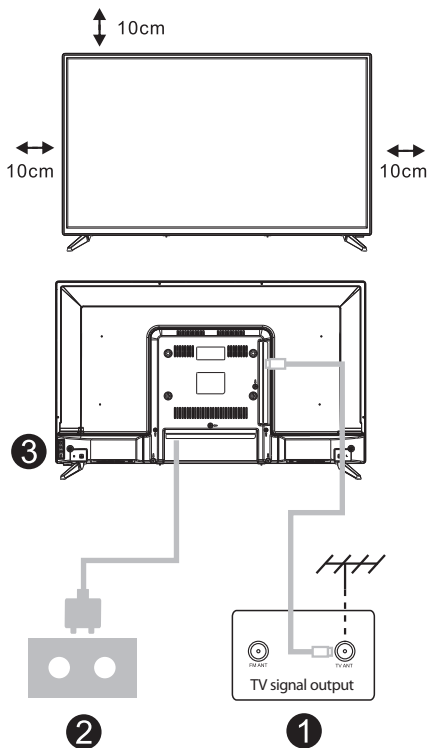

### Ρύθμιση της τηλεόρασής σας

Τοποθετήστε την τηλεόρασή σας σε σταθερή επιφάνεια που μπορεί να αντέξει το βάρος της. Για να αποφύγετε τυχόν κινδύνους, μην τοποθετείτε την τηλεόραση κοντά σε υγρές ή θερμές επιφάνειες (όπως φως, κεριά, θερμαντικό σώμα). Μην φράζετε τις θυρίδες εξαερισμού στο πίσω μέρος της τηλεόρασης.

### Σύνδεση της κεραίας και της τροφοδοσίας

1. Συνδέστε το καλώδιο κεραίας στην αντίστοιχη υποδοχή που βρίσκεται στο πίσω μέρος της τηλεόρασης.
2. Συνδέστε το καλώδιο τροφοδοσίας της τηλεόρασης (AC 100- 240V~ 50/60Hz).

### Ενεργοποίηση της τηλεόρασης

3. Συνδέστε το στην υποδοχή τροφοδοσίας, μεταβείτε στη λειτουργία αναμονής (κόκκινη ενδεικτική λυχνία), πατήστε το κουμπί ενεργοποίησης/απενεργοποίησης της τηλεόρασης ή το κουμπί ενεργοποίησης/ απενεργοποίησης στο τηλεχειριστήριο για να ενεργοποιήσετε την τηλεόραση.

### Σημείωση:

Εάν το μοντέλο διαθέτει υποδοχή κάρτας CI στην επάνω πλευρά, στη θήκη με τα αξεσουάρ υπάρχει ένα κάλυμμα σιλικόνης για την υποδοχή της κάρτας CI (για μοντέλα χωρίς υποδοχή κάρτας CI, δεν διατίθεται τέτοιο κάλυμμα σιλικόνης). Τοποθετήστε το κάλυμμα σιλικόνης στην υποδοχή όταν η κάρτα CI δεν χρησιμοποιείται.

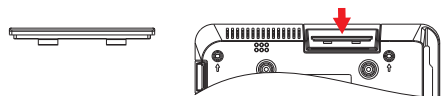

**Σημείωση:** Η εικόνα είναι μόνο για αναφορά.

## ΟΔΗΓΙΕΣ ΕΓΚΑΤΑΣΤΑΣΗΣ ΒΑΣΗΣ ΤΗΛΕΟΡΑΣΗΣ

1. Ανοίξτε τη συσκευασία από χαρτόνι και αφαιρέστε την τηλεόραση, τα διάσπαρτα αξεσουάρ και τη βάση (ορισμένα μοντέλα δεν έχουν βάση).
2. Προκειμένου να αποφύγετε την πρόκληση ζημιάς στην τηλεόραση, καλύψτε την με μαλακό ύφασμα, τοποθετήστε την στο τραπέζι, με την πλευρά της οθόνης στραμμένη προς τα κάτω ώστε να ακουμπά στο μαλακό υλικό και βιδώστε τον λαϊμό της βάσης στην τηλεόραση.
3. Βιδώστε τη βάση και συνδέστε τη στην τηλεόραση.
4. Η εγκατάσταση ολοκληρώθηκε.

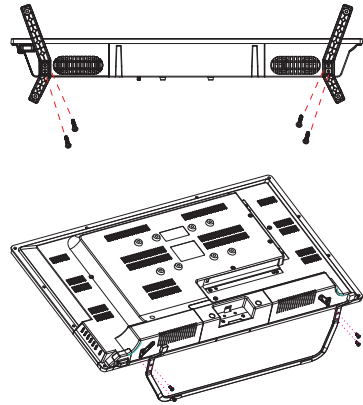

### Σημείωση:

Η εικόνα είναι μόνο για αναφορά.

## ΑΡΧΙΚΗ ΡΥΘΜΙΣΗ

Για την πρώτη αρχική ρύθμιση, ο οδηγός ρύθμισης που εμφανίζεται στην οθόνη θα σας καθοδηγήσει για τη ρύθμιση της τηλεόρασής σας. Ακολουθήστε τον οδηγό για να ρυθμίσετε σωστά την τηλεόρασή σας.

### 1.1 Language select (Επιλογή γλώσσας)

->Χρησιμοποιήστε τα κουμπιά  $\wedge$  /  $\vee$  για να επιλέξετε τις γλώσσες λειτουργίας του συστήματος και, στη συνέχεια, πατήστε **[OK]** για επιβεβαίωση.

### 1.2 Quickly set up your TV with your Android™ phone? (Γρήγορη ρύθμιση της τηλεόρασης με το τηλέφωνο Android σας) [Continue (Συνέχεια)/Skip (Παράλειψη)]

Για να συνδέσετε ένα smartphone με λειτουργικό Android με την τηλεόρασή σας, Επιλέξτε «Continue» (Συνέχεια).

1. Στο τηλέφωνο Android σας, ανοίξτε την προεγκατεστημένη εφαρμογή «Google».
2. Πληκτρολογήστε ή πείτε, «Ok Google, set up my device» (Εντάξει Google, ρύθμισέ τη συσκευή μου).
3. Πατήστε το όνομα του μοντέλου στη λίστα.

Σημείωση: Πατήστε «BACK» (ΕΠΙΣΤΡΟΦΗ) για ακύρωση

Εάν θέλετε απλώς να χρησιμοποιήσετε κανονικά την τηλεόρασή σας, επιλέξτε «Skip» (Παράλειψη)

Εάν θέλετε απλώς να χρησιμοποιείτε την τηλεόρασή σας κανονικά, επιλέξτε "Παράλειψη"

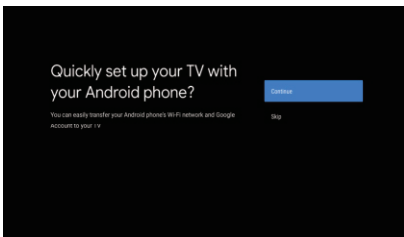

### 1.3 Configure the network (Ρύθμιση παραμέτρων του δικτύου)

Πατήστε τα κουμπιά  $\wedge$  /  $\vee$  για να επιλέξετε το δίκτυο Wi-Fi στο οποίο θέλετε να συνδεθείτε, πληκτρολογήστε τον κωδικό πρόσβασης και, στη συνέχεια, επιβεβαιώστε τον για να συνδεθείτε.

Εάν επιλέξετε «Skip» (Παράλειψη), η διαδικασία ρύθμισης παραμέτρων θα μπορούσε να εκτελεστεί στην αρχική σελίδα ή στο μενού ρυθμίσεων.

### 1.4 Google Account Sign in (Σύνδεση σε λογαριασμό Google)

Συνδεθείτε για να λάβετε νέες εφαρμογές, προτάσεις, ταινίες και πολλά άλλα από την Google.

Χρησιμοποιήστε το τηλεχειριστήριο σας:

Χρησιμοποιήστε το τηλεχειριστήριο για να εισαγάγετε τον λογαριασμό Google σας και τον κωδικό πρόσβασής σας για να συνδεθείτε στον λογαριασμό Google.

### 1.5 Terms of Service (Όροι Παροχής Υπηρεσιών)

Με την αποδοχή των Όρων Παροχής Υπηρεσιών της Google, βελτιώνετε την εμπειρία χρήσης του προϊόντος σας. Επιλέξτε «Accept» (Αποδοχή) για να προχωρήσετε συναινώντας σε αυτόν τον όρο.

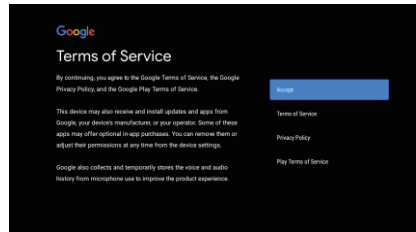

### 1.6 Google Services (Υπηρεσίες Google)

Επιλέξτε «Accept» (Αποδοχή) για να επιβεβαιώσετε εάν θέλετε να προσδιορίζεται η τοποθεσία σας στην Android τηλεόραση και εάν συμφωνείτε με την αυτόματη αποστολή διαγνωστικών πληροφοριών στην Google, ώστε να βελτιωθεί η εμπειρία σας με τις υπηρεσίες Google.

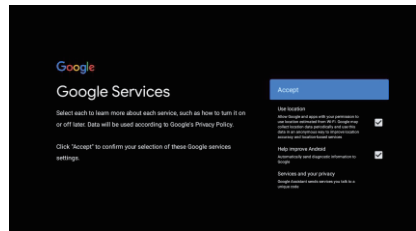

### 1.7 Play Auto Installs

(Αναπαραγωγή αυτόματων εγκαταστάσεων)

Επιλέξτε με αυτήν τη διαδικασία την εγκατάσταση ή απεγκατάσταση των προτεινόμενων εφαρμογών Google και άλλων.

Επιλέξτε «Continue» στην επόμενη σελίδα.

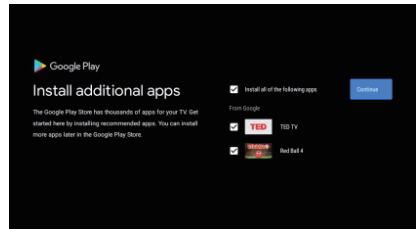

Οι οθόνες πληροφοριών θα εμφανιστούν και μπορείτε να μεταβείτε από το ένα βήμα στο άλλο πατώντας το κουμπί κατεύθυνσης προς τα δεξιά για να συνεχίσετε.

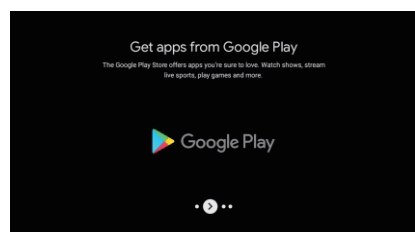
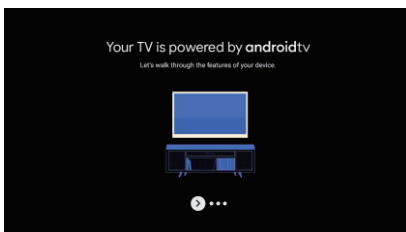

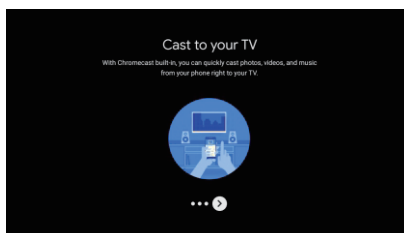
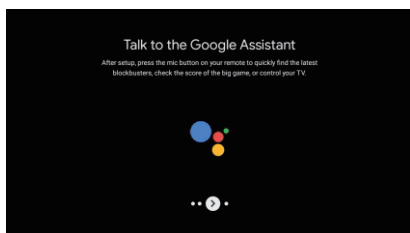

## 1.8 Pairing Bluetooth Remote

### (Σύζευξη τηλεχειριστηρίου Bluetooth)

1. Πατήστε ταυτόχρονα τα κουμπιά "BACK" (ΕΠΙΣΤΡΟΦΗ) και "VOL-" στο τηλεχειριστήριο για να μεταβείτε στη λειτουργία σύζευξης Bluetooth.

Η ενδεικτική λυχνία στο τηλεχειριστήριο αναβοσβήνει όταν εισέρχεστε στη λειτουργία σύζευξης.

2. Πατήστε το κουμπί "BACK" (ΕΠΙΣΤΡΟΦΗ) για να παραλείψετε τη λειτουργία σύζευξης.

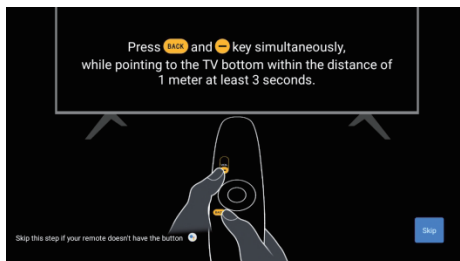

## 1.9 Select Region/Country

Επιλέξτε τη χώρα στην οποία χρησιμοποιείτε τη συσκευή με τα κουμπιά βέλους  $\wedge$  /  $\vee$  και, στη συνέχεια, πατήστε **[OK]** για επιβεβαίωση.

## 1.10 Select TV mode (Home/Retail) [Επιλογή λειτουργίας τηλεόρασης (οικιακή/επαγγελματική)]

Σε αυτό το βήμα βεβαιωθείτε ότι επιλέξατε το στοιχείο "Home" (Σπίτι), εάν χρησιμοποιείτε αυτήν την τηλεόραση στο σπίτι. Φροντίστε να επιβεβαιώσετε την επιλογή του στοιχείου "Home" (Σπίτι).

## 1.11 Chromecast built-in™

Επιλέξτε On/Off (Ενεργοποίηση/Απενεργοποίηση) για να γίνει διαθέσιμο το Chromecast built-in.

## 1.12 TV Channel Setting (Ρύθμιση τηλεοπτικών καναλιών)

Επιλέξτε τα στοιχεία «Antenna/Cable» (Κεραία/Καλωδιακή) για σάρωση των τηλεοπτικών καναλιών.

Εάν επιλέξετε "Skip", (Παράλειψη), η σάρωση των καναλιών θα μπορούσε να πραγματοποιηθεί στο μενού.

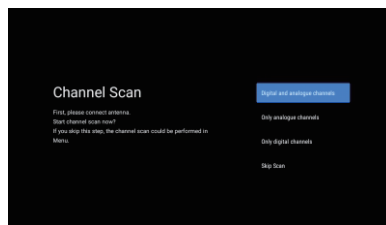
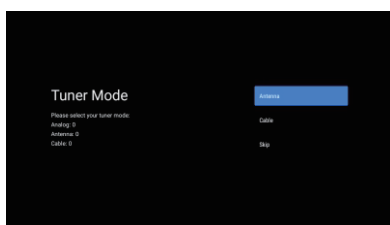

## Ολοκλήρωση της εγκατάστασης και όροι δήλωσης αποποίησης ευθύνης

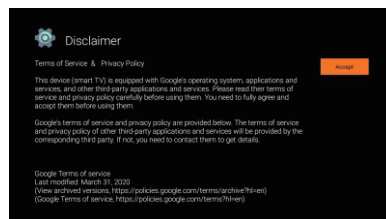
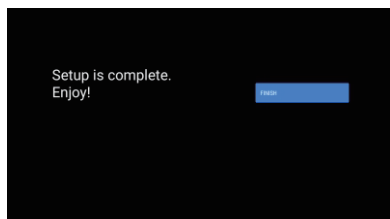



# ΑΡΧΙΚΗ ΟΘΟΝΗ

Μόλις ολοκληρώσετε την αρχική ρύθμιση, θα μεταβείτε στην αρχική οθόνη είτε μέσω της τηλεόρασης είτε πατώντας το κουμπί  για να εμφανιστεί η αρχική σελίδα.

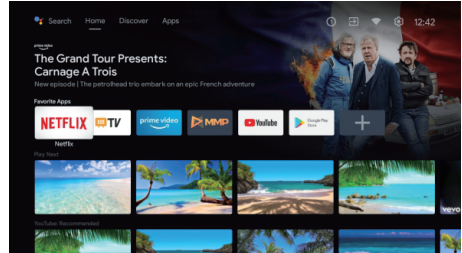
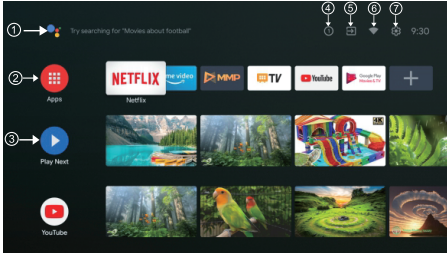

\*Σε ορισμένες χώρες η διεπαφή χρήσης της αρχικής οθόνης ενδέχεται να εμφανίζεται διαφορετικά απ' ό,τι στην παραπάνω εικόνα. Ανατρέξτε στο προϊόν για λεπτομέρειες.

## 1. Βοηθός Google

Χρησιμοποιήστε τη φωνή σας για να μεταβείτε σε εκπομπές, να ελέγξετε συσκευές και πολλά άλλα—αρκεί απλά να ρωτήσετε την Google.

## 2. Apps (Εφαρμογές)

Επιλέξτε το στοιχείο «Apps» (Εφαρμογές) για να αποκτήσετε πρόσβαση σε όλες τις εφαρμογές σας. Οι προεγκατεστημένες εφαρμογές είναι διαθέσιμες προς επιλογή σε αυτήν τη σειρά, επιλέξτε το στοιχείο «Google Play», εάν θέλετε να αναζητήσετε και να κατεβάσετε επιπλέον εφαρμογές.

## 3. Play Next (Αναπαραγωγή επόμενου)

Στο εξής, σε κάθε σειρά θα εμφανίζεται προτεινόμενο περιεχόμενο από τις εφαρμογές που έχετε ήδη εγκαταστήσει.

## 4. Notifications (Ειδοποιήσεις)

Εδώ θα εμφανίζονται όλες οι ειδοποιήσεις που σχετίζονται με οτιδήποτε παρακολουθείτε στην Android τηλεόρασή σας.

## 5. Inputs (Είσοδοι)

Επιλέξτε αυτό το στοιχείο αν θέλετε να ρυθμίσετε την είσοδο της τηλεόρασής σας, για παράδειγμα: TV, HDMI 1, HDMI 2.

## 6. Network (Δίκτυο)



Εμφανίζει τον τύπο συνδεσιμότητας, δίκτυο Wi-Fi ή Ethernet.

## 7. Settings (Ρυθμίσεις)

Διαχειριστείτε εφαρμογές και στοιχεία ελέγχου τηλεόρασης, αλλάξτε προτιμήσεις ήχου και λογαριασμό





# ΡΥΘΜΙΣΕΙΣ (ΡΥΘΜΙΣΕΙΣ)

Επιτρέπει τη ρύθμιση διαφόρων χαρακτηριστικών απόδοσης της τηλεόρασής σας.

1. Πατήστε το κουμπί  για να επιλέξετε το στοιχείο «Settings» (Ρυθμίσεις) που βρίσκεται στην επάνω δεξιά γωνία της οθόνης.
2. Πατήστε το κουμπί  /  για να επιλέξετε το στοιχείο που θέλετε να ρυθμίσετε στο μενού Ρυθμίσεις.
3. Πατήστε **[OK]** για είσοδο.

## Networks & Internet (Δίκτυο και διαδίκτυο)

Προσαρμόστε όλες τις ρυθμίσεις δικτύου και ελέγξτε τη σύνδεση, εάν έχετε προβλήματα σύνδεσης.

1. Πατήστε το κουμπί  /  για να επιλέξετε το στοιχείο «Network & Internet» (Δίκτυο και διαδίκτυο) στο μενού ρυθμίσεων.
2. Πατήστε το κουμπί  /  για να επιλέξετε μεταξύ των στοιχείων: Wi-Fi/Add new network (Προσθήκη νέου δικτύου)/ Scanning always available (Σάρωση πάντα διαθέσιμη)/Proxy settings (Ρυθμίσεις διακομιστή μεσολάβησης)/IP settings (Ρυθμίσεις IP).

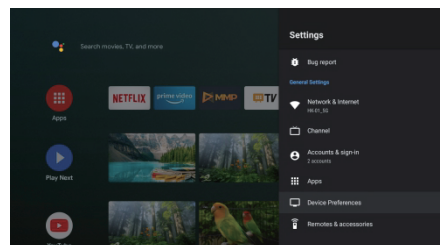

## Channel (Κανάλι)

Εμφανίζεται το υπομενού σάρωσης με βάση τις διαφορετικές λειτουργίες εγκατάστασης καναλιών

1. Πατήστε το κουμπί  $\wedge/\vee$  για να επιλέξετε «Channel Source» (Πηγή καναλιού), Channel installation Mode (Λειτουργία εγκατάστασης καναλιού) και Parent Control» (Γονικός έλεγχος).
2. Πατήστε **【OK】** για να εισέλθετε στο στοιχείο "Parental Controls" (Γονικός έλεγχος), και, στη συνέχεια, κάντε κλικ στο κουμπί  $\wedge/\vee$  ή χρησιμοποιήστε τα αριθμητικά κουμπιά στο τηλεχειριστήριο για να εισαγάγετε τον προεπιλεγμένο κωδικό πρόσβασης "1234".
3. Πατήστε το κουμπί  $\wedge/\vee$  για να επιλέξετε τα στοιχεία Channels Blocked (Αποκλεισμένα κανάλια), Program Restrictions (Περιορισμοί προγράμματος), Inputs Blocked (Αποκλεισμένες εισόδους) και Change PIN (Αλλαγή PIN).

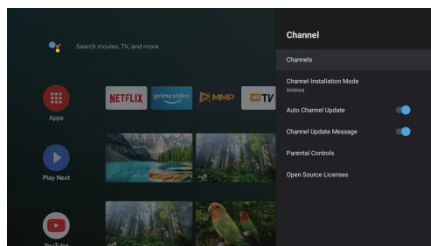

## Device Preferences (Προτιμήσεις συσκευής)

1. Πατήστε το κουμπί  $\wedge/\vee$  για να επιλέξετε τα στοιχεία About (Σχετικά), Date & Time (Ημερομηνία και ώρα), Timer (Χρονοδιακόπτης), Language (Γλώσσα), Inputs (Εισοδοί), Picture (Εικόνα), Sound (Ήχος), Google Assistant (Βοηθός Google), Reset (Επαναφορά) κ.λπ.
2. Πατήστε **【OK】** για να μεταβείτε στην αντίστοιχη δευτερεύουσα επιλογή.

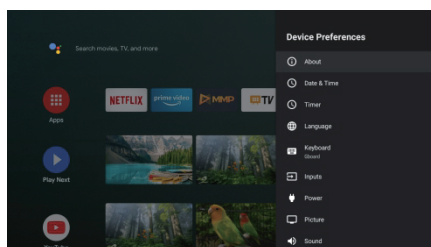

## About (Σχετικά)

1. Πατήστε το κουμπί  $\wedge/\vee$  για να ελέγξετε περισσότερα στοιχεία όπως System update (Ενημέρωση συστήματος), Device name (Όνομα συσκευής), Restart (Επανεκκίνηση), Status (Κατάσταση) και άλλα.
2. Πατήστε το κουμπί **BACK** για να επιστρέψετε στο προηγούμενο μενού. Πατήστε το κουμπί **BACK** για να εξέλθετε από το μενού.

\* Οι παραπάνω εικόνες παρέχονται μόνο για αναφορά, ανατρέξτε στο προϊόν για λεπτομέρειες.

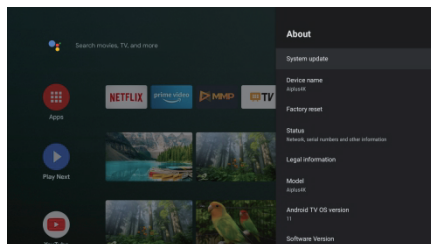

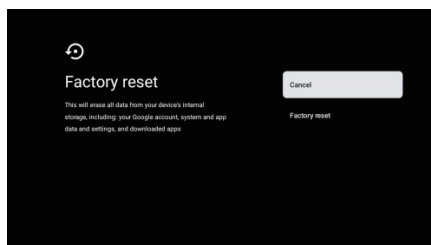

## Factory reset (Επαναφορά εργοστασιακών ρυθμίσεων)

Εάν επιλέξετε το στοιχείο Factory reset (Επαναφορά εργοστασιακών ρυθμίσεων), θα διαγραφούν όλα τα δεδομένα από τον εσωτερικό αποθηκευτικό χώρο της συσκευής σας, μεταξύ των οποίων ο λογαριασμός Google σας, δεδομένα και στοιχεία συστήματος και εφαρμογών, καθώς και οι εφαρμογές που έχετε κατεβάσει.



## ΡΥΘΜΙΣΗ ΠΗΓΗΣ ΣΗΜΑΤΟΣ ΤΗΛΕΟΡΑΣΗΣ

Για να εισαγάγετε την πηγή σήματος τηλεόρασης στην αρχική σελίδα:

1. Πατήστε το κουμπί  ή επιλέξτε το στοιχείο «Live TV» (Ζωντανή τηλεόραση) στην αρχική σελίδα.
2. Πατήστε το κουμπί  στη συνέχεια επιλέξτε τα στοιχεία «Channels» (Κανάλια) και «New Channels Available» (Νέα διαθέσιμα κανάλια) για να εισέλθετε.

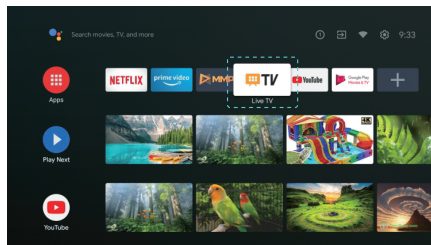

## GOOGLE PLAY

Για πρόσβαση και λήψη εφαρμογών από το Google Play, πρέπει να συνδεθείτε με έναν Λογαριασμό Google.

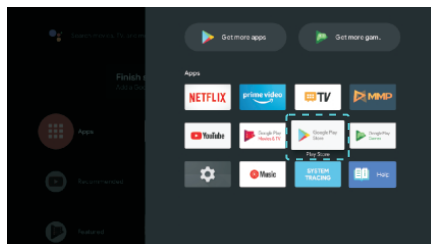

Μόλις ανοίξετε το Google Play, θα σας ζητηθεί να συνδεθείτε ή να δημιουργήσετε έναν νέο λογαριασμό.

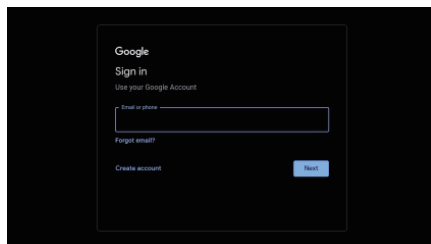

Μόλις συνδεθείτε, θα μεταφερθείτε στη σελίδα που ακολουθεί. Περιηγηθείτε στη λίστα των διαθέσιμων εφαρμογών για λήψη ή μεταβείτε στο κουμπί αναζήτησης για να κάνετε αναζήτηση εισάγοντας κείμενο ή μιλώντας στον Βοηθό Google μέσω του τηλεχειριστηρίου σας.

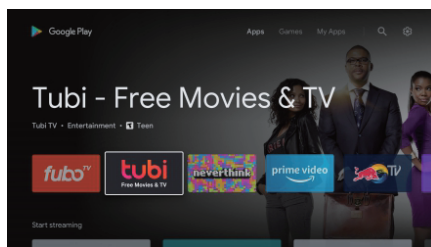

## ΑΝΤΙΜΕΤΩΠΙΣΗ ΠΡΟΒΛΗΜΑΤΩΝ

Πρόβλημα	Λύση
Η συσκευή δεν τροφοδοτείται με ρεύμα	<ul style="list-style-type: none"> <li>Βεβαιωθείτε ότι το καλώδιο εναλλασσόμενου ρεύματος της τηλεόρασης είναι συνδεδεμένο. Εάν εξακολουθεί να μη λαμβάνει ρεύμα, αποσυνδέστε το φως και επανασυνδέστε την στην πρίζα μετά από 60 δευτερόλεπτα. Ενεργοποιήστε πάλι τη συσκευή.</li> </ul>
Το σήμα δεν λαμβάνεται σωστά	<ul style="list-style-type: none"> <li>Εάν υπάρχουν ψηλά κτίρια ή βουνά κοντά στο σημείο που βρίσκεστε, ενδέχεται να εμφανιστούν διπλές ή φανταστικές εικόνες στην οθόνη της τηλεόρασής σας. Μπορείτε να ρυθμίσετε την εικόνα χειροκίνητα: συμβουλευτείτε τις οδηγίες ρύθμισης κατά Vernier ή ρυθμίστε την κατεύθυνση της εξωτερικής κεραίας.</li> <li>Εάν χρησιμοποιείτε εσωτερική κεραία, η λήψη σήματος μπορεί να είναι πιο δύσκολη κάτω από ορισμένες συνθήκες. Ρυθμίστε την κατεύθυνση της κεραίας για βέλτιστη λήψη. Αν αυτό δεν βελτιώσει τη λήψη, ίσως χρειαστεί να αλλάξετε σε εξωτερική κεραία.</li> </ul>
Δεν εμφανίζεται εικόνα	<ul style="list-style-type: none"> <li>Βεβαιωθείτε ότι η κεραία στο πίσω μέρος της τηλεόρασης είναι συνδεδεμένη σωστά.</li> <li>Προβάλετε άλλα κανάλια για να δείτε αν το πρόβλημα παραμένει.</li> </ul>
Η εικόνα εμφανίζεται χωρίς ήχο	<ul style="list-style-type: none"> <li>Δοκιμάστε να αυξήσετε την ένταση.</li> <li>Βεβαιωθείτε ότι ο ήχος της τηλεόρασης δεν είναι σε κατάσταση σίγασης.</li> </ul>
Ακούγεται ήχος, αλλά το βίντεο δεν εμφανίζεται ή είναι αποχρωματισμένο	<ul style="list-style-type: none"> <li>Δοκιμάστε να ρυθμίσετε την αντίθεση και τη φωτεινότητα.</li> </ul>
Ο στατικός θόρυβος επηρεάζει την ποιότητα της εικόνας βίντεο και του ήχου	<ul style="list-style-type: none"> <li>Βεβαιωθείτε ότι η κεραία στο πίσω μέρος της τηλεόρασης είναι συνδεδεμένη σωστά</li> </ul>
Σπασμένες γραμμές στην οθόνη	<ul style="list-style-type: none"> <li>Ηλεκτρικές συσκευές, όπως στεγνωτήρια μαλλιών ή σκούπες κ.λπ., ενδέχεται να δημιουργήσουν παρεμβολές στην τηλεόρασή σας. Απενεργοποιήστε αυτές τις συσκευές.</li> </ul>
Το τηλεχειριστήριο δεν λειτουργεί	<ul style="list-style-type: none"> <li>Βεβαιωθείτε ότι το πλαστικό προστατευτικό που συνόδευε το τηλεχειριστήριο έχει αφαιρεθεί. Δοκιμάστε να χρησιμοποιήσετε το τηλεχειριστήριο σε μικρότερη απόσταση από την τηλεόραση. Βεβαιωθείτε ότι οι μπαταρίες είναι σωστά τοποθετημένες ή δοκιμάστε να χρησιμοποιήσετε νέες μπαταρίες στο τηλεχειριστήριο.</li> <li>Η τηλεόραση θα μεταβεί σε κατάσταση αναμονής εάν δεν λάβει απόκριση εντός λίγων λεπτών.</li> </ul>
Δεν υπάρχει εικόνα (λειτουργία υπολογιστή)	<ul style="list-style-type: none"> <li>Βεβαιωθείτε ότι το καλώδιο είναι σωστά συνδεδεμένο στη θύρα VGA και ότι το καλώδιο δεν είναι λυγισμένο σε ορισμένα σημεία.</li> </ul>
Αναβοσβήνει η κάθετη γραμμή (λειτουργία υπολογιστή)	<ul style="list-style-type: none"> <li>Εισέλθετε στο βασικό μενού και ρυθμίστε την κατακόρυφη θέση για να εξαλείψετε την κατακόρυφη γραμμή.</li> </ul>
Οριζόντιο σχίσμο (λειτουργία υπολογιστή)	<ul style="list-style-type: none"> <li>Ρυθμίστε την οριζόντια θέση της οθόνης για να εξαλείψετε τυχόν οριζόντιες γραμμές.</li> </ul>
Η οθόνη είναι πολύ φωτεινή ή σκοτεινή (λειτουργία υπολογιστή)	<ul style="list-style-type: none"> <li>Προσαρμόστε τη φωτεινότητα ή την αντίθεση από το κεντρικό μενού.</li> </ul>
Δεν υπάρχει απόκριση από τον υπολογιστή	<ul style="list-style-type: none"> <li>Βεβαιωθείτε ότι η ανάλυση οθόνης του υπολογιστή έχει οριστεί σε συμβατή ανάλυση για την τηλεόραση.</li> </ul>
Εμφανίζονται γραμμές όταν μια συσκευή συνδέεται στη θύρα RCA	<ul style="list-style-type: none"> <li>Βεβαιωθείτε ότι χρησιμοποιείτε καλώδιο καλής ποιότητας.</li> </ul>
Τα προβλήματα δεν έχουν λυθεί	<ul style="list-style-type: none"> <li>Αποσυνδέστε το καλώδιο τροφοδοσίας και περιμένετε 30 δευτερόλεπτα. Στη συνέχεια, επανασυνδέστε το στην πρίζα. Εάν τα προβλήματα επιμένουν, μην αποπειραθείτε να επισκευάσετε την τηλεόραση μόνοι σας. Επικοινωνήστε με το κέντρο σέρβις.</li> </ul>

Στην οθόνη της τηλεόρασης δεν πρέπει να προβάλλεται μια στατική εικόνα για μεγάλο χρονικό διάστημα είτε αυτή προέρχεται από βίντεο σε παύση είτε από μια οθόνη μενού κ.λπ. Σε αντίθετη περίπτωση, θα προκληθεί βλάβη στην οθόνη και κάψιμο της εικόνας.

# ΤΗΛΕΧΕΙΡΙΣΤΗΡΙΟ



1. Εναλλαγή της τηλεόρασης μεταξύ της ενεργοποίησης και της κατάστασης αναμονής
2. Ενδεικτική λυχνία
3. Σίγαση ή επαναφορά του ήχου της τηλεόρασής σας.
4. **PVR:** Εγγραφή ζωντανού τηλεοπτικού προγράμματος.
5. Εμφάνιση του ηλεκτρονικού οδηγού τηλεοπτικών προγραμμάτων (EPG).
6. **Αρχική οθόνη:** Εμφάνιση πληροφοριών για το τρέχον κανάλι, όπως η ώρα και το όνομα του καναλιού.
7. **Μενού:** Προβολή αρχικής οθόνης.
8. **Menu:** Προβολή μενού OSD (On Screen Display)
9. **Είσοδοι:** Display/Select signal source options.
10. **Κουμπιά πλοήγησης:** Δρομέας ΕΠΙΑΝΩ/ΑΡΙΣΤΕΡΑ/ΔΕΞΙΑ/ΚΑΤΩ.
11. **Back:** Επιστροφή και περιήγηση στα μενού.
12. **Exit:** Έξοδος από το μενού OSD.
13. **Βοηθός Google**  
Μιλήστε με την Google για να έχετε τον απόλυτο έλεγχο της τηλεόρασής σας χρησιμοποιώντας τη φωνή σας.
14. **YouTube**  
Συνδέεται στο YouTube (απαιτείται σύνδεση στο διαδίκτυο).
15. **NETFLIX**  
Συνδέεται με το NETFLIX για προβολή τηλεοπτικών εκπομπών και ταινιών σε απευθείας σύνδεση (απαιτείται σύνδεση στο διαδίκτυο).
16. **Prime video**  
Συνδέεται με το Prime video (απαιτείται σύνδεση στο διαδίκτυο).
17. **Google Play:** Συνδέεται με το Google Play.
18. **Έλεγχος πολυμέσων:**  
Γρήγορη κίνηση εμπρός/πίσω  
Αναπαραγωγή του τελευταίου/επόμενου προγράμματος  
Αναπαραγωγή/Παύση/Διακοπή προγράμματος
19. **TXT:** Πατήστε το κουμπί για να εισέλθετε στο Teletext κατά την αναπαραγωγή του τηλεοπτικού προγράμματος.
20. **Audio:** Εμφάνιση της λίστας με τις διαθέσιμες γλώσσες ήχου και επιλογή γλώσσας ήχου ή μορφής ήχου, εάν είναι διαθέσιμη (ισχύει μόνο όταν το τηλεοπτικό πρόγραμμα διαθέτει αυτό το χαρακτηριστικό)
21. **SUBT:** Εμφάνιση υποτίτλων

\* Η υπηρεσία Βοηθός Google δεν είναι διαθέσιμη σε ορισμένες γλώσσες και χώρες. Η διαθεσιμότητα των υπηρεσιών διαφέρει ανάλογα με τη χώρα και τη γλώσσα.

## ΑΔΕΙΕΣ



Οι όροι HDMI και High-Definition Multimedia Interface, καθώς και το λογότυπο HDMI αποτελούν εμπορικά σήματα ή καταχωρημένα σήματα της HDMI Licensing LLC στις Ηνωμένες Πολιτείες Αμερικής και σε άλλες χώρες.



Προϊόν κατασκευασμένο βάσει άδειας χρήσης από την Dolby Laboratories. Τα Dolby, Dolby Audio και το σύμβολο double-D αποτελούν καταχωρημένα εμπορικά σήματα της Dolby Laboratories Licensing Corporation.

Το Google, το YouTube, το Android TV και το Chromecast built-in είναι εμπορικά σήματα της Google LLC.

## ΣΥΜΒΟΥΛΗ

Για να γίνει πιο βολική η εγκατάσταση βάσης και για να αποφύγετε τυχόν κίνδυνο γρατσουνιών και ζημιάς, σας συμβουλεύουμε να χρησιμοποιήσετε τον τύπο κατασαβιδιού PH2.

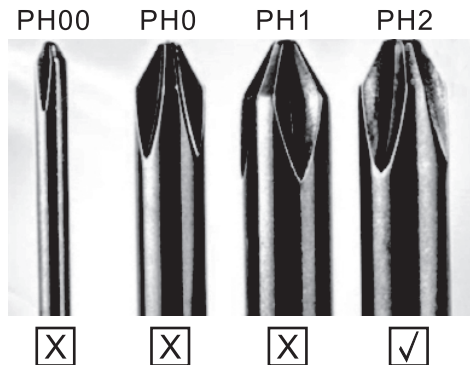

## ΠΡΟΕΙΔΟΠΟΙΗΣΗ

Ποτέ μην τοποθετείτε την τηλεόραση σε ασταθή θέση. Μια τηλεόραση μπορεί να πέσει, προκαλώντας σοβαρό τραυματισμό ή θάνατο. Πολλοί τραυματισμοί, ιδίως μικρών παιδιών, μπορούν να αποφευχθούν με τη λήψη απλών προληπτικών μέτρων όπως:

1. Χρήση ερμαριών ή βάσεων που συνιστώνται από τον κατασκευαστή της τηλεόρασης.
2. Χρήση μόνο επίπλων που μπορούν να υποστηρίξουν με ασφάλεια την τηλεόραση.
3. Διασφάλιση ότι η τηλεόραση δεν προεξέχει από την άκρη του επίπλου υποστήριξης.
4. Μη τοποθέτηση της τηλεόρασης σε ψηλά έπιπλα (για παράδειγμα, ντουλάπια ή βιβλιοθήκες) χωρίς αγκύρωση τόσο των επίπλων όσο και της τηλεόρασης σε κατάλληλο στήριγμα.
5. Μη τοποθέτηση της τηλεόρασης σε ύφασμα ή άλλα υλικά που μπορεί να βρίσκονται μεταξύ της τηλεόρασης και του επίπλου στήριξης.
6. Ενημέρωση των παιδιών σχετικά με τους κινδύνους του σκαρφαλώματος στο έπιπλο για να φτάσουν την τηλεόραση ή τα κουμπιά της. Εάν η παλιά τηλεόρασή σας διατηρηθεί και μεταφερθεί, θα πρέπει να εφαρμοστούν τα ίδια μέτρα όπως παραπάνω.

Επιτοίχια βίδα: 22-24 ιντσών M4, 28-70 ιντσών M6, 75 ιντσών M8

Σημείωση: μην την κρεμάτε υπό γωνία, για να αποφύγετε τον κίνδυνο πτώσης.

[www.tesla.info](http://www.tesla.info)