

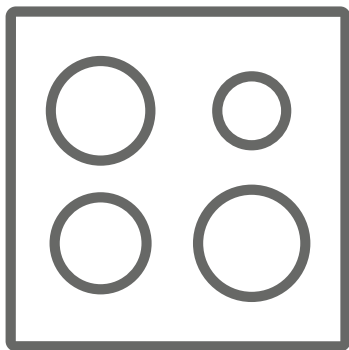

EL Εστία / Οδηγίες χρήσης





EN Hob / User Manual



WST BIH TIX

Ευχαριστούμε που επιλέξατε αυτό το προϊόν.

Το παρόν εγχειρίδιο χρήσης περιλαμβάνει σημαντικές πληροφορίες για την ασφάλεια και οδηγίες που προορίζονται να σας βοηθήσουν στη λειτουργία και συντήρηση της συσκευής σας. Παρακαλείστε να αφιερώσετε τον απαραίτητο χρόνο για να διαβάσετε το εγχειρίδιο χρήσης πριν χρησιμοποιήσετε τη συσκευή σας και φυλάξτε το για μελλοντική αναφορά.

Icon	Type	Meaning
	ΠΡΟΕΙΔΟΠΟΙΗΣΗ	Κίνδυνος σοβαρής σωματικής βλάβης ή θανάτου
	ΚΙΝΔΥΝΟΣ ΗΛΕΚΤΡΟΠΛΗΞΙΑΣ	Κίνδυνος επικίνδυνης τάσης
	ΦΩΤΙΑ	Προειδοποίηση: Κίνδυνος φωτιάς / εύφλεκτα υλικά
	ΠΡΟΣΟΧΗ	Κίνδυνος σωματικής ή υλικής βλάβης
	ΣΗΜΑΝΤΙΚΗ ΠΑΡΑΤΗΡΗΣΗ / ΣΗΜΕΙΩΣΗ	Ορθή λειτουργία του συστήματος

ΠΕΡΙΕΧΟΜΕΝΑ

1.ΟΔΗΓΙΕΣ ΑΣΦΑΛΕΙΑΣ	4
1.1. Γενικές προειδοποιήσεις ασφαλείας	4
1.2. Προειδοποιήσεις για την εγκατάσταση	7
1.3. Κατά τη διάρκεια της χρήσης	7
1.4. Κατά τον καθαρισμό και τη συντήρηση.....	8
2.ΕΓΚΑΤΑΣΤΑΣΗ ΚΑΙ ΠΡΟΕΤΟΙΜΑΣΙΑ ΓΙΑ ΧΡΗΣΗ.....	10
2.1. Εγκατάσταση της πλάκας εστιών	10
2.2. Ηλεκτρική σύνδεση και ασφάλεια	12
3.ΧΑΡΑΚΤΗΡΙΣΤΙΚΑ ΠΡΟΪΟΝΤΟΣ	13
4.Η ΧΡΗΣΗ ΤΟΥ ΠΡΟΪΟΝΤΟΣ	14
4.1. Κουμπιά ελέγχου εστιών.....	14
5. ΚΑΘΑΡΙΣΜΟΣ ΚΑΙ ΣΥΝΤΗΡΗΣΗ	18
5.1. Καθαρισμός	18
6.ΕΠΙΛΥΣΗ ΠΡΟΒΛΗΜΑΤΩΝ & ΜΕΤΑΦΟΡΑ	20
6.1. Επίλυση προβλημάτων	20
6.2. Μεταφορά	20
7.ΤΕΧΝΙΚΕΣ ΠΡΟΔΙΑΓΡΑΦΕΣ	21
7.1. Ενεργειακό δελτίο	21

1. ΟΔΗΓΙΕΣ ΑΣΦΑΛΕΙΑΣ

- Διαβάστε αυτό το εγχειρίδιο οδηγιών προσεκτικά και πλήρως πριν χρησιμοποιήσετε τη συσκευή σας και φυλάξτε το σε εύκολα προσβάσιμο μέρος για να το συμβουλευέστε όταν χρειάζεται.
- Το εγχειρίδιο έχει ετοιμαστεί για περισσότερα από ένα μοντέλα, γι' αυτό η συσκευή σας ενδέχεται να μη διαθέτει ορισμένες από τις δυνατότητες που περιγράφονται στο παρόν εγχειρίδιο. Γι' αυτόν το λόγο, προσέξτε ιδιαίτερα τις εικόνες ενώ διαβάζετε το εγχειρίδιο χρήσης.

1.1. ΓΕΝΙΚΕΣ ΠΡΟΕΙΔΟΠΟΙΗΣΕΙΣ ΑΣΦΑΛΕΙΑΣ



- Αυτή η συσκευή μπορεί να χρησιμοποιηθεί από παιδιά από 8 ετών και άνω και από άτομα με μειωμένες σωματικές, αντιληπτικές ή διανοητικές ικανότητες ή με έλλειψη εμπειρίας και γνώσης, αν τους έχει δοθεί επιτήρηση ή εκπαίδευση σχετικά με την ασφαλή χρήση της συσκευής και κατανοούν τους ενεχόμενους κινδύνους. Τα παιδιά δεν πρέπει να παίζουν με τη συσκευή. Ο καθαρισμός και η συντήρηση από το χρήστη δεν θα πρέπει να γίνεται από παιδιά χωρίς επίβλεψη.



⚠ ΠΡΟΕΙΔΟΠΟΙΗΣΗ: Η συσκευή και τα προσπελάσιμα μέρη της αποκτούν υψηλή θερμοκρασία κατά τη χρήση. Θα πρέπει να προσέχετε ιδιαίτερα να μην αγγίζετε τις αντιστάσεις θέρμανσης. Πρέπει να κρατάτε μακριά τα παιδιά κάτω των 8 ετών εκτός αν βρίσκονται υπό συνεχή επίβλεψη.

⚠ ΠΡΟΕΙΔΟΠΟΙΗΣΗ: Το μαγείρεμα σε πλάκα εστιών με λίπος ή λάδι χωρίς επιτήρηση μπορεί να είναι επικίνδυνο και να αποτελέσει αιτία πυρκαγιάς. ΠΟΤΕ μην επιχειρήσετε να σβήσετε μια φωτιά με νερό, αλλά απενεργοποιήστε τη συσκευή και κατόπιν

καλύψτε τη φλόγα, π.χ. με ένα κάλυμμα ή με πυρίμαχη κουβέρτα.

 **ΠΡΟΣΟΧΗ:** Η διαδικασία μαγειρέματος πρέπει να επιτηρείται. Μια μικρής διάρκειας διαδικασία μαγειρέματος πρέπει να επιτηρείται συνεχώς.

  **ΠΡΟΕΙΔΟΠΟΙΗΣΗ:** Κίνδυνος πυρκαγιάς: Μην αποθηκεύετε είδη πάνω στις επιφάνειες μαγειρέματος.

  **ΠΡΟΕΙΔΟΠΟΙΗΣΗ:** Αν εμφανιστεί ρωγμή στην επιφάνεια, απενεργοποιήστε τη συσκευή για να αποφύγετε το ενδεχόμενο της ηλεκτροπληξίας.

- Για τα μοντέλα με κάλυμμα εστίας, καθαρίστε τυχόν υπερχειλίσεις από το κάλυμμα πριν τη χρήση και αφήστε την κουζίνα να κρυώσει πριν κλείσετε το κάλυμμα.
- Μη χρησιμοποιείτε τη συσκευή μέσω εξωτερικού χρονοδιακόπτη ή χωριστού συστήματος τηλεχειρισμού.
- Μη χρησιμοποιείτε σκληρά καθαριστικά που χαράζουν ή αιχμηρές μεταλλικές ξύστρες για να καθαρίσετε το τζάμι της πόρτας του φούρνου και άλλες επιφάνειες. Μπορούν να χαράξουν την επιφάνεια, πράγμα που μπορεί να προκαλέσει θραύση του τζαμιού ή ζημιά στην επιφάνεια.
- Μη χρησιμοποιείτε ατμοκαθαριστές για τον καθαρισμό της συσκευής.
- Η συσκευή σας έχει παραχθεί σε συμμόρφωση με όλα τα εφαρμόσιμα τοπικά και διεθνή πρότυπα και κανονισμούς.
- Οι εργασίες συντήρησης και επισκευών πρέπει να εκτελούνται μόνο από τεχνικούς του εξουσιοδοτημένου σέρβις. Εργασίες εγκατάστασης και επισκευών που εκτελούνται από μη εξουσιοδοτημένους τεχνικούς μπορεί να είναι

επικίνδυνες. Μην αλλάξετε ή να τροποποιήσετε τις προδιαγραφές της συσκευής με οποιοδήποτε τρόπο. Ακατάλληλα προστατευτικά εστιών ενδέχεται να προκαλέσουν ατυχήματα.

- Πριν τη σύνδεση της συσκευής σας, βεβαιωθείτε ότι συμφωνούν οι τοπικές συνθήκες διανομής ενέργειας (φύση του αερίου και πίεση του αερίου ή η τάση και συχνότητα της παροχής ρεύματος) με τις προδιαγραφές της συσκευής. Οι προδιαγραφές για τη συσκευή αυτή αναφέρονται στην ετικέτα.



 **ΠΡΟΣΟΧΗ:** Η συσκευή αυτή έχει σχεδιαστεί μόνο για μαγείρεμα φαγητού και προορίζεται για οικιακή χρήση σε εσωτερικό χώρο μόνο. Δεν θα πρέπει να χρησιμοποιείται για οποιονδήποτε άλλο σκοπό ή οποιαδήποτε άλλη εφαρμογή, όπως για μη οικιακή χρήση ή σε επαγγελματικό περιβάλλον ή για θέρμανση χώρων.

- Πρέπει να λαμβάνονται όλα τα δυνατά μέτρα για να διασφαλίζεται η ασφάλειά σας. Επειδή το γυαλί μπορεί να σπάσει, θα πρέπει να προσέχετε κατά τον καθαρισμό του. Αποφύγετε να χτυπήσετε το γυαλί με αξεσουάρ.
- Βεβαιωθείτε ότι το καλώδιο ρεύματος δεν θα παγιδευτεί ή καταστραφεί κατά την εγκατάσταση της συσκευής. Αν το καλώδιο τροφοδοσίας έχει υποστεί ζημιά, πρέπει να αντικατασταθεί από τον κατασκευαστή, τον αντιπρόσωπό του για σέρβις ή από άτομα με παρόμοια εξειδίκευση, για την αποφυγή κινδύνων.
- Παρακαλούμε να κρατάτε παιδιά και ζώα μακριά από αυτή τη συσκευή.

1.2. ΠΡΟΕΙΔΟΠΟΙΗΣΕΙΣ ΓΙΑ ΤΗΝ ΕΓΚΑΤΑΣΤΑΣΗ

- Μη χρησιμοποιήσετε τη συσκευή πριν ολοκληρωθεί η εγκατάστασή της.
- Η συσκευή πρέπει να εγκατασταθεί από εξουσιοδοτημένο τεχνικό. Ο κατασκευαστής δεν είναι υπεύθυνος για οποιαδήποτε ζημιά μπορεί να προκληθεί από λανθασμένη τοποθέτηση και εγκατάσταση από μη εξουσιοδοτημένα άτομα.
- Όταν αποσυνσκευάζετε τη συσκευή, βεβαιωθείτε ότι δεν έχει υποστεί ζημιά κατά τη μεταφορά. Σε περίπτωση οποιουδήποτε ελαττώματος, μη χρησιμοποιήσετε τη συσκευή, αλλά απευθυνθείτε αμέσως σε εξουσιοδοτημένο σέρβις. Επειδή τα υλικά που χρησιμοποιούνται για τη συσκευασία (νάιλον, συνδετήρες συρραπτικών, φελιζόλ, κλπ.) μπορεί να έχουν επιβλαβείς επιπτώσεις στα παιδιά και θα πρέπει να τα συλλέγετε και να τα απομακρύνετε άμεσα.
- Προστατέψτε τη συσκευή σας από τις καιρικές επιδράσεις. Μην την αφήνετε εκτεθειμένη σε ήλιο, βροχή, χιόνι, σκόνη ή υπερβολική υγρασία.
- Τα υλικά που περιβάλλουν τη συσκευή (ντουλάπι) πρέπει να μπορούν να αντέχουν θερμοκρασία τουλάχιστον 100 °C.
- Η θερμοκρασία της κάτω επιφάνειας της πλάκας εστιών μπορεί να αυξηθεί κατά τη λειτουργία της, επομένως πρέπει να εγκατασταθεί κάτω από το προϊόν μια σανίδα.

1.3. ΚΑΤΆ ΤΗ ΔΙΑΡΚΕΙΑ ΤΗΣ ΧΡΗΣΗΣ

- Μη διατηρείτε εύφλεκτα ή καύσιμα είδη, μέσα ή κοντά στη συσκευή όταν χρησιμοποιείται.
-   Μην αφήνετε τη συσκευή μαγειρέματος χωρίς επιτήρηση όταν μαγειρεύετε με μαγειρικό λίπος ή λάδι.

Μπορεί να αναφλεγούν σε περίπτωση υπερθέρμανσης. Ποτέ μην προσπαθήσετε να καταπολεμήσετε με νερό τις φλόγες από λάδι που καίγεται, αντί αυτού σβήστε την κουζίνα και καλύψτε το σκεύος με το καπάκι του ή μια πυρίμαχη κουβέρτα.

- Πάντα να τοποθετείτε τα σκεύη στο κέντρο της ζώνης μαγειρέματος και να γυρίζετε τις λαβές σε ασφαλή θέση ώστε να μην μπορούν να τις χτυπήσει ή να τις πιάσει κανείς κατά λάθος.
- Αν το προϊόν δεν πρόκειται να χρησιμοποιηθεί για μεγάλο χρονικό διάστημα, απενεργοποιήστε το από τον διακόπτη κεντρικού ελέγχου.
- Βεβαιωθείτε ότι τα περιστροφικά κουμπιά χειρισμού της συσκευής είναι πάντα στη θέση "0" (διακοπή), όταν δεν χρησιμοποιείται η συσκευή.

1.4. ΚΑΤΆ ΤΟΝ ΚΑΘΑΡΙΣΜΌ ΚΑΙ ΤΗ ΣΥΝΤΗΡΗΣΗ

- Βεβαιωθείτε ότι η συσκευή σας είναι απενεργοποιημένη από τον διακόπτη τροφοδοσίας πριν πραγματοποιήσετε οποιονδήποτε καθαρισμό ή συντήρηση.
- Μην αφαιρείτε τα περιστροφικά κουμπιά χειρισμού για να καθαρίσετε τον πίνακα ελέγχου.
- Για να διατηρήσετε την αποδοτικότητα και την ασφάλεια της συσκευής σας, σας συνιστούμε να χρησιμοποιείτε πάντα γνήσια ανταλλακτικά και να

καλείτε τους εξουσιοδοτημένους αντιπροσώπους
σέρβις μας σε περίπτωση ανάγκης.

Δήλωση συμμόρφωσης CE

CE Δηλώνουμε ότι τα προϊόντα μας πληρούν τις
ισχύουσες Ευρωπαϊκές Οδηγίες, Αποφάσεις
και Κανονισμούς, καθώς και τις απαιτήσεις
που περιέχονται στα πρότυπα που
αναφέρονται.

Η συσκευή αυτή έχει σχεδιαστεί για χρήση μόνο για
μαγείρεμα στο σπίτι. Οποιαδήποτε άλλη χρήση (όπως
θέρμανση δωματίου) είναι ακατάλληλη και επικίνδυνη.

 Οι οδηγίες λειτουργίας ισχύουν για πολλά μοντέλα.
Ενδέχεται να παρατηρήσετε διαφορές ανάμεσα σε
αυτές τις οδηγίες και το μοντέλο σας.

Απόρριψη της παλιάς σας συσκευής



Το σύμβολο στο προϊόν ή τη συσκευασία του
δείχνει ότι το προϊόν αυτό δεν επιτρέπεται να
απορριφθεί με τα οικιακά απορρίμματα.

Αντίθετα θα πρέπει να παραδοθεί σε αρμόδια
θέση συλλογής ηλεκτρικών και ηλεκτρονικών
συσκευών για ανακύκλωση. Εξασφαλίζοντας σωστή
απόρριψη του προϊόντος, συμβάλλετε στην πρόληψη
πιθανών αρνητικών συνεπειών για το περιβάλλον και
την ανθρώπινη υγεία, που αλλιώς θα μπορούσαν να
προκληθούν από την ακατάλληλη απόρριψη αυτού
του προϊόντος. Για λεπτομερέστερες πληροφορίες
σχετικά με την ανακύκλωση αυτού του προϊόντος,
επικοινωνήστε με το αρμόδιο γραφείο του δήμου σας,
με την τοπική υπηρεσία συλλογής οικιακών
απορριμμάτων ή με το κατάστημα από το οποίο
αγοράσατε το προϊόν.

2. ΕΓΚΑΤΑΣΤΑΣΗ ΚΑΙ ΠΡΟΕΤΟΙΜΑΣΙΑ ΓΙΑ ΧΡΗΣΗ

ΠΡΟΕΙΔΟΠΟΙΗΣΗ: Αυτή η συσκευή θα πρέπει να εγκατασταθεί από προσωπικό εξουσιοδοτημένου σέρβις ή από εξειδικευμένο τεχνικό, σύμφωνα με τις οδηγίες στον παρόντα οδηγό και σε συμμόρφωση με τους τρέχοντες τοπικούς κανονισμούς.

- Τυχόν εσφαλμένη εγκατάσταση ενδέχεται να προκαλέσει βλάβη και ζημιά, την ευθύνη της οποίας δεν αναλαμβάνει ο κατασκευαστής και η εγγύηση δεν θα ισχύει.
- Πριν την εγκατάσταση, βεβαιωθείτε ότι συμφωνούν οι τοπικές συνθήκες διανομής ενέργειας (φύση του αερίου και πίεση του αερίου ή η τάση και συχνότητα της παροχής ρεύματος) με τις ρυθμίσεις της συσκευής. Οι όροι ρύθμισης για τη συσκευή αυτή αναφέρονται στην ετικέτα.
- Πρέπει να τηρούνται οι νόμοι, οι διατάξεις, οι οδηγίες και τα πρότυπα που ισχύουν στη χώρα χρήσης (κανονισμοί ασφαλείας, κατάλληλη ανακύκλωση σύμφωνα με τους κανονισμούς, κλπ.).

Οδηγίες για τον εγκαταστάτη

Γενικές οδηγίες

- Αφού αφαιρέσετε τα υλικά συσκευασίας από τη συσκευή και τα αξεσουάρ της, βεβαιωθείτε ότι δεν έχει υποστεί ζημιά η συσκευή. Αν υποπτευθείτε την ύπαρξη κάποιας ζημιάς, μη χρησιμοποιήσετε τη συσκευή και απευθυνθείτε αμέσως στον εξουσιοδοτημένο υπάλληλο σέρβις ή σε εξειδικευμένο τεχνικό.
- Προσέχετε να μην υπάρχουν κοντά εύφλεκτα ή καύσιμα υλικά, όπως κουρτίνες, μουσαμάδες κλπ., που μπορούν να πιάσουν γρήγορα φωτιά.
- Ο πάγκος και τα έπιπλα που περιβάλλουν τη συσκευή πρέπει να είναι από υλικά ανθεκτικά σε θερμοκρασίες άνω των 100 C°.
- Αν πρόκειται να εγκατασταθεί απορροφητήρας ή οποιοδήποτε ντουλάπι πάνω από τη συσκευή, η απόσταση ασφαλείας ανάμεσα στην επάνω επιφάνεια της κουζίνας και οποιοδήποτε ντουλάπι/απορροφητήρα πρέπει να είναι όπως παρακάτω.

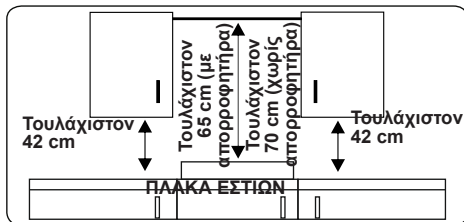

- Η συσκευή δεν πρέπει να εγκαθίσταται απευθείας επάνω από πλυντήριο πιάτων, ψυγείο, καταψύκτη, πλυντήριο ρούχων ή στεγνωτήριο ρούχων.
- Αν η βάση της συσκευής σας είναι προσβάσιμη με το χέρι, πρέπει να τοποθετηθεί προστατευτικό από κατάλληλο υλικό κάτω από τη βάση της συσκευής ώστε να διασφαλίζει ότι δεν υπάρχει πρόσβαση στη βάση της συσκευής.

2.1. ΕΓΚΑΤΑΣΤΑΣΗ ΤΗΣ ΠΛΑΚΑΣ ΕΣΤΙΩΝ

Η συσκευή διαθέτει κιτ εγκατάστασης που περιλαμβάνει συγκολλητικό υλικό σφράγισης, άγκιστρα στερέωσης και βίδες.

- Κόψτε το άνοιγμα στις διαστάσεις που ορίζονται στην εικόνα. Τοποθετήστε το άνοιγμα στον πάγκο έτσι ώστε, αφού εγκατασταθεί η πλάκα εστιών, θα τηρούνται οι ακόλουθες απαιτήσεις.

W (mm)	590	ελάχ. A (mm)	50
D (mm)	520	ελάχ. B (mm)	50
H (mm)	41-47.5	E (mm)	10
C1 (mm)	560	ελάχ. F (mm)	10
C2 (mm)	490		

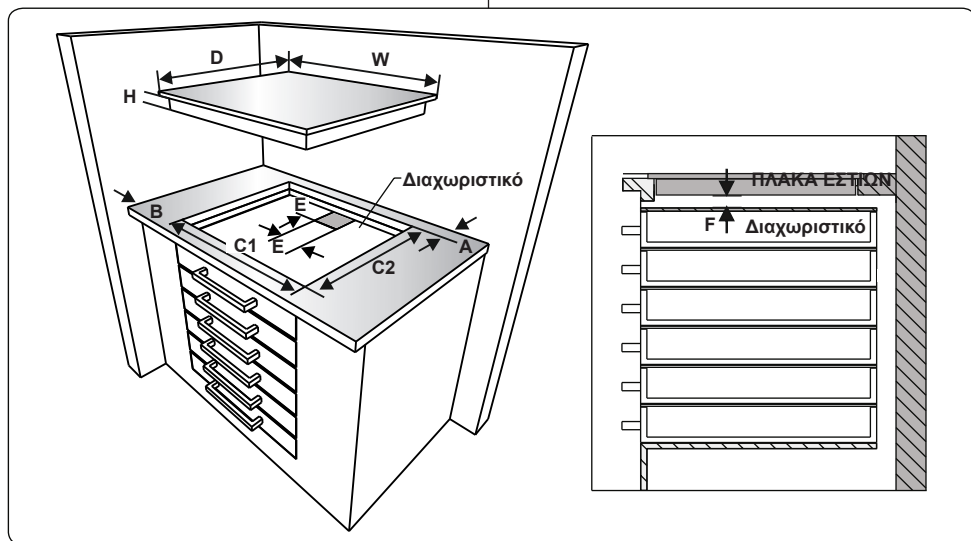
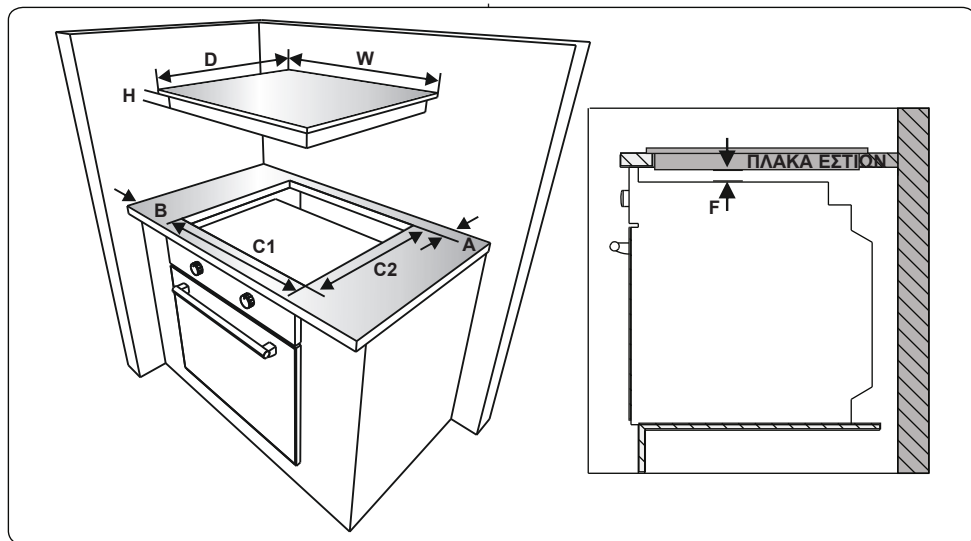

- Εφαρμόστε την παρεχόμενη αυτοκόλλητη ταινία στεγανοποίησης περιμετρικά της κάτω άκρης της επιφάνειας μαγειρέματος. Μην τεντώσετε την ταινία.

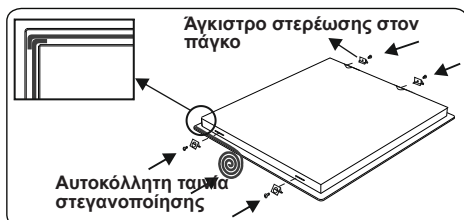

- Βιδώστε στα πλευρικά τοιχώματα του προϊόντος τα 4 άγκιστρα στερέωσης

στον πάγκο.

- Εισάγετε τη συσκευή στο άνοιγμα.

2.2. ΗΛΕΚΤΡΙΚΗ ΣΥΝΔΕΣΗ ΚΑΙ ΑΣΦΑΛΕΙΑ

⚠ ΠΡΟΕΙΔΟΠΟΙΗΣΗ: Η ηλεκτρική σύνδεση αυτής της συσκευής θα πρέπει να γίνει από εξουσιοδοτημένο υπάλληλο του σέρβις ή από εξειδικευμένο ηλεκτρολόγο, σύμφωνα με τις οδηγίες στον παρόντα οδηγό και σε συμμόρφωση με τους τρέχοντες τοπικούς κανονισμούς.

⚠ ΠΡΟΕΙΔΟΠΟΙΗΣΗ: Η ΣΥΣΚΕΥΗ ΠΡΕΠΕΙ ΝΑ ΓΕΙΩΘΕΙ.

- Πριν πραγματοποιήσετε τη σύνδεση με την τροφοδοσία ρεύματος, πρέπει να ελέγξετε αν ονομαστική τάση της συσκευής (βρίσκεται στην πλακέτα ταυτοποίησης της συσκευής) αντιστοιχεί στην τάση του διαθέσιμου δικτύου τροφοδοσίας και η καλωδίωση του δικτύου τροφοδοσίας πρέπει να μπορεί να αντέξει την ονομαστική ισχύ της συσκευής (επίσης αναγράφεται στην πλακέτα ταυτοποίησης).
- Κατά την εγκατάσταση, βεβαιωθείτε ότι χρησιμοποιούνται μονωμένα καλώδια. Τυχόν εσφαλμένη σύνδεση ενδέχεται να καταστρέψει τη συσκευή σας. Αν καταστραφεί το καλώδιο τροφοδοσίας και πρέπει να αντικατασταθεί πρέπει να αντικατασταθεί από εξειδικευμένο προσωπικό.
- Μη χρησιμοποιείτε μετασχηματιστές, πολύμπριζα ή/και καλώδια επέκτασης.
- Το καλώδιο τροφοδοσίας πρέπει να τηρείται μακριά από τα ζεστά τμήματα της συσκευής και δεν πρέπει να κάμπτεται ή να συμπιέζεται. Διαφορετικά, το καλώδιο ενδέχεται να καταστραφεί και να προκαλέσει βραχυκύκλωμα.
- Αν η συσκευή δεν είναι συνδεδεμένη με το δίκτυο με πρίζα, πρέπει να χρησιμοποιηθεί διακόπτης μόνωσης πολλαπλών πόλων (με απόσταση επαφής τουλάχιστον 3 mm) προκειμένου να τηρηθούν οι κανονισμοί ασφαλείας.
- Ο διακόπτης της ασφάλειας πρέπει να είναι εύκολα προσβάσιμος από τη στιγμή που η συσκευή σας έχει εγκατασταθεί.
- Βεβαιωθείτε ότι όλες οι συνδέσεις είναι επαρκώς σφιγμένες.

- Τοποθετήστε το καλώδιο τροφοδοσίας στον σφικτήρα του καλωδίου και κλείστε το κάλυμμα.
- Η σύνδεση του κουτιού ακροδεκτών τοποθετείται στο κιβώτιο ακροδεκτών.

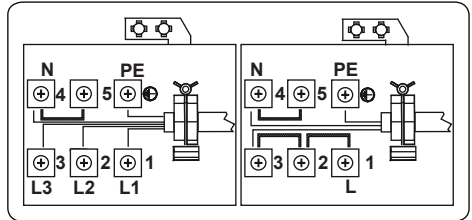

3. ΧΑΡΑΚΤΗΡΙΣΤΙΚΑ ΠΡΟΪΟΝΤΟΣ



Σημαντικό: Οι προδιαγραφές του προϊόντος ποικίλουν και η εμφάνιση της συσκευής σας μπορεί να διαφέρει από τις εικόνες παρακάτω.

Κατάλογος εξαρτημάτων

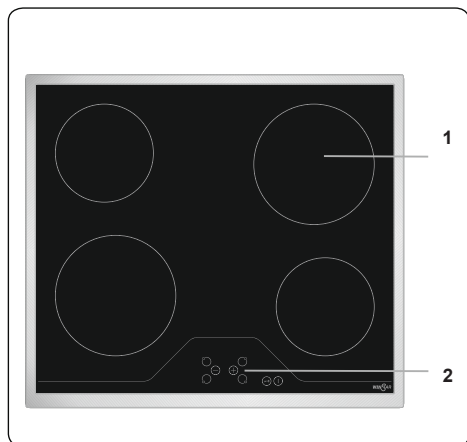

1. Κεραμική εστία
2. Πίνακας ελέγχου

4. Η ΧΡΗΣΗ ΤΟΥ ΠΡΟΪΟΝΤΟΣ

4.1. ΚΟΥΜΠΙΑ ΕΛΕΓΧΟΥ ΕΣΤΙΩΝ

Η εστία ελέγχεται πατώντας το κατάλληλο ηλεκτρονικό κουμπί. Κάθε πατημένο πλήκτρο ακολουθείται από έναν ήχο βομβητή.

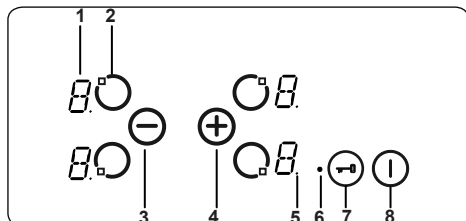

- 1- Οθόνη απεικόνισης θερμαντήρα
- 2- Ενεργοποίηση/Απεργοποίηση θερμαντήρα
- 3- Ρύθμιση μείωσης θερμότητας
- 4- Ρύθμιση αύξησης θερμότητας
- 5- Δεκαδικό σημείο
- 6- Ένδειξη κλειδώματος πλήκτρου
- 7- Κλειδώμα πλήκτρου
- 8- Ενεργοποίηση/Απενεργοποίηση (On/Off)

Περιγραφές λειτουργίας		
Λειτουργία αναμονής (Stand-By-Mode)	S-Mode	Η τροφοδοσία ρεύματος εφαρμόζεται στο χειριστήριο της εστίας και όλες οι οθόνες είναι απενεργοποιημένες ή η ένδειξη υπολειπόμενης θερμότητας είναι ενεργή.
Τρόπος λειτουργίας χειρισμού (Operating-Mode)	B-Mode	Τουλάχιστον μία οθόνη απεικόνισης θερμαντήρα δείχνει μια ρύθμιση θερμότητας μεταξύ '0' και '9'.
Λειτουργία κλειδώματος	VR-Mode	Ο έλεγχος της εστίας είναι κλειδωμένος.

Ενεργοποίηση και απενεργοποίηση της συσκευής

Αν η συσκευή βρίσκεται σε κατάσταση αναμονής Stand-By mode, τίθεται σε κατάσταση λειτουργίας Operating mode πατώντας το κουμπί On/Off (1) για τουλάχιστον 1 δευτερόλεπτο. Θα ακούγεται ένας βομβητής που υποδεικνύει την επιτυχή λειτουργία.

Το "0" θα εμφανίζεται στην οθόνη του θερμαντήρα και όλα τα δεκαδικά σημεία των θερμαντήρων θα αναβοσβήσουν (1 δευτερόλεπτο ενεργοποιημένο, 1

δευτερόλεπτο απενεργοποιημένο).

Εάν δεν υπάρχει καμία λειτουργία μέσα σε 10 δευτερόλεπτα, η οθόνη όλων των θερμαντήρων θα σβήσει.

Εάν οι οθόνες είναι απενεργοποιημένες, ο θερμαντήρας θα μεταβεί σε κατάσταση αναμονής Stand-By.

Αν το (1) είναι πατημένο για περισσότερο από 2 δευτερόλεπτα (σε τρόπο λειτουργίας χειρισμού), η συσκευή θα απενεργοποιηθεί και θα τεθεί ξανά σε λειτουργία S-Mode. Η συσκευή μπορεί να απενεργοποιηθεί πατώντας (1) οποιαδήποτε στιγμή, ακόμη και αν πιάσετε ταυτόχρονα και άλλα κουμπιά.

Εάν υπάρχει υπολειπόμενη θερμότητα από ένα θερμαντήρα, αυτό θα υποδεικνύεται στην αντίστοιχη οθόνη απεικόνισης θερμαντήρα.

Επιλογή θερμαντήρα

Εάν επιλεγεί ένας μόνο θερμαντήρας με το αντίστοιχο πλήκτρο ενεργοποίησης / απενεργοποίησης του θερμαντήρα (2), το δεκαδικό σημείο της οθόνης θέρμανσης θα αναβοσβήνει. Για τον επιλεγμένο θερμαντήρα, μπορείτε να ρυθμίσετε τη στάθμη της θερμότητας μεταξύ 1 και 9 πατώντας τα κουμπιά ρύθμισης θερμότητας (+) ή (-).

Τα κουμπιά πρέπει να πατηθούν μέσα σε 3 δευτερόλεπτα από την επιλογή ενός θερμαντήρα, διαφορετικά η επιλογή του θερμαντήρα θα διαγραφεί και το δεκαδικό σημείο θερμότητας θα εξαφανιστεί. Εάν δεν υπάρχει περαιτέρω λειτουργία μέσα σε 10 δευτερόλεπτα, ο θερμαντήρας θα επανέλθει στη λειτουργία S.

Η ρύθμιση θερμότητας μπορεί πάντα να αλλάξει πατώντας (+) ή (-). Οι διαθέσιμες ρυθμίσεις είναι μεταξύ 1 και 9.

Κάθε λειτουργία κουμπιού ή κάθε αλλαγή οθόνης συνοδεύεται από ήχο βομβητή.

Ρυθμίστε το επίπεδο μαγειρέματος με ή χωρίς θερμότητα Boost

Όλοι οι θερμαντήρες είναι εξοπλισμένοι με τη λειτουργία θέρμανσης boost.

Αν απαιτείται αύξηση της θερμότητας, ρυθμίστε τη θερμότητα από την τρέχουσα στάθμη στο επίπεδο 9 πατώντας μόνο το πλήκτρο (-). Αφού επιτευχθεί το επίπεδο 9, πατήστε (+) για να ενεργοποιήσετε τη θερμότητα boost. Η οθόνη θα αναβοσβήνει "A" εναλλασσόμενη με την τιμή ρύθμισης θερμότητας "9" ώστε να δείξει ότι η θερμότητα boost είναι ενεργή.

Εάν η αύξηση θερμότητας είναι ενεργή,

ο θερμαντήρας θα λειτουργήσει με μέγιστη ισχύ για μια χρονική περίοδο που εξαρτάται από τη ρύθμιση θερμότητας που επιλέχθηκε πριν ενεργοποιηθεί η ενίσχυση θερμότητας boost.

Μόλις ολοκληρωθεί ο χρόνος της θερμότητας boost, στην οθόνη του θερμαντήρα θα εμφανιστεί μόνο η ρύθμιση θερμότητας.

Η αύξηση της θερμότητας μπορεί να απενεργοποιηθεί πατώντας ⊖ μέχρι να εμφανιστεί η ρύθμιση θερμότητας "0".

Απενεργοποίηση ατομικών θερμαντήρων

Ένας θερμαντήρας μπορεί να απενεργοποιηθεί με 3 διαφορετικούς τρόπους:

- Ταυτόχρονα πατήστε τα κουμπιά ⊕ και ⊖
- Μειώστε τη ρύθμιση θερμότητας στο "0" πιέζοντας το πλήκτρο ⊖
- Χρησιμοποιήστε τη λειτουργία απενεργοποίησης χρονοδιακόπτη για τον αντίστοιχο θερμαντήρα.

Ταυτόχρονα πατήστε τα κουμπιά ⊕ και ⊖

Εάν επιλεγεί ένας μόνο θερμαντήρας με το αντίστοιχο πλήκτρο ενεργοποίησης/ απενεργοποίησης του θερμαντήρα , το δεκαδικό σημείο της οθόνης θέρμανσης θα αναβοσβήνει. Για να απενεργοποιήσετε το θερμαντήρα, πρέπει να πατήσετε ταυτόχρονα ⊕ και ⊖. Θα ακούγεται ένας βομβητής και στην οθόνη ρύθμισης θερμοκρασίας θα εμφανιστεί το μήνυμα "0" όταν αυτό είναι επιτυχές.

Αν ο χρονοδιακόπτης είναι ενεργός για τον επιλεγμένο θερμαντήρα, τότε θα εμφανιστεί η ένδειξη "0" στην οθόνη απεικόνισης θερμαντήρα και χρονοδιακόπτη, και θα απενεργοποιηθεί η αντίστοιχη ένδειξη ζώνης μαγειρέματος και λειτουργίας χρονοδιακόπτη.

Εάν υπάρχει υπολειπόμενη θερμότητα για τον θερμαντήρα, αυτό θα υποδεικνύεται με τη ένδειξη "H" στην οθόνη ρύθμισης θερμότητας.

Μειώστε τη ρύθμιση θερμότητας στο "0" πιέζοντας το πλήκτρο ⊖

Ο θερμαντήρας μπορεί επίσης να απενεργοποιηθεί μειώνοντας τη ρύθμιση θερμότητας σε "0". Αυτό θα προκαλέσει επίσης την απενεργοποίηση του σχετικού δεκαδικού σημείου του θερμαντήρα, της σχετικής ένδειξης ζώνης μαγειρέματος και

της οθόνης χρονοδιακόπτη.

Εάν υπάρχει υπολειπόμενη θερμότητα για τον θερμαντήρα, αυτό θα υποδεικνύεται με τη ένδειξη "H" στην οθόνη ρύθμισης θερμότητας.

Χρησιμοποιήστε τη λειτουργία απενεργοποίησης χρονοδιακόπτη για τον αντίστοιχο θερμαντήρα (εάν υπάρχει)

Μετά την απαρίθμηση στο μηδέν, ο χρονοδιακόπτης θα σταματήσει, στην αντίστοιχη οθόνη απεικόνισης θερμαντήρα θα εμφανιστεί η ένδειξη "0" και στην οθόνη απεικόνισης χρονοδιακόπτη θα εμφανιστεί η ένδειξη "00". Η αντίστοιχη ένδειξη ζώνης μαγειρέματος θα εξαφανιστεί.

Μια καθορισμένη ένδειξη επιλογής διπλής/ τριπλής ζώνης θα εξαφανιστεί επίσης εάν είναι ενεργή.

Επιπλέον, ο βομβητής θα ηχήσει όταν σταματήσει ο χρονοδιακόπτης. Πατώντας οποιοδήποτε κουμπί θα σιγήσετε το χρονοδιακόπτη.

Κλειδώμα πλήκτρου

Η λειτουργία κλειδώματος πλήκτρου χρησιμοποιείται για τη ρύθμιση της «ασφαλούς λειτουργίας» στη συσκευή και μπορεί να χρησιμοποιηθεί μόνο σε λειτουργία Operating Mode (B-Mode). Η λειτουργία κλειδώματος είναι ενεργή εάν πατηθεί το κουμπί κλειδώματος πλήκτρου  για τουλάχιστον 2 δευτερόλεπτα. Αυτή η λειτουργία αναγνωρίζεται από ένα βομβητή και η ένδειξη κλειδώματος πλήκτρων θα αναβοσβήνει για να υποδείξει ότι ο θερμαντήρας είναι κλειδωμένος.

Αν ο θερμαντήρας είναι κλειδωμένος, θα είναι δυνατή μόνο η απενεργοποίηση της συσκευής πιέζοντας το , όλα τα άλλα κουμπιά θα μπλοκαριστούν και δεν θα είναι δυνατή η πραγματοποίηση οποιωνδήποτε προσαρμογών πατώντας τα κουμπιά. Αν πιέσετε οποιοδήποτε άλλο κουμπί στη λειτουργία κλειδώματος, θα ακουστεί ο βομβητής και θα ανάψει η ένδειξη κλειδώματος πλήκτρων.

Μόνο η λειτουργία απενεργοποίησης, πιέζοντας το , είναι δυνατή. Ωστόσο, αν η συσκευή είναι απενεργοποιημένη, δεν μπορεί να ξαναρχίσει ξανά χωρίς να ξεκλειδωθεί.

Κλειδώμα για παιδιά

Η λειτουργία κλειδώματος για παιδιά χρησιμοποιείται για να κλειδώσει τη συσκευή σε περίπλοκη διαδικασία πολλαπλών βημάτων. Το κλειδώμα για

παιδιά (και το ξεκλείδωμα) διατίθεται μόνο στη λειτουργία S.

Πρώτον, πρέπει να πατήσετε Ⓜ μέχρι να ακουστεί ο βομβητής, και στη συνέχεια πρέπει να πατήσετε ταυτόχρονα ⊕ και ⊖ για τουλάχιστον 0,5 δευτερόλεπτα, αλλά όχι περισσότερο από 1 δευτερόλεπτο. Στη συνέχεια πατήστε πάλι ⊕ για να ενεργοποιήσετε το κλείδωμα για παιδιά. Και στις τέσσερις οθόνες απεικόνισης θερμαντήρα θα εμφανιστεί η ένδειξη "L" ως επιβεβαίωση.

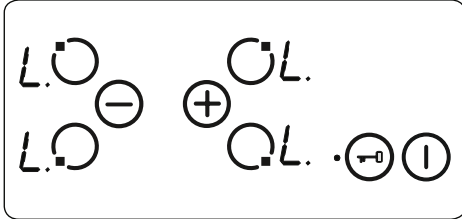

Εάν ο χρονοδιακόπτης minute minder εξακολουθεί να εκτελείται, θα συνεχιστεί μέχρι να επιτευχθεί "00" και ο χρονοδιακόπτης θα ηχήσει. Μετά την επιβεβαίωση της ολοκλήρωσης του χρονομέτρου, η συσκευή θα κλειδωθεί πλήρως. Κανένα από τα κουμπιά δεν μπορεί να χρησιμοποιηθεί όσο η συσκευή είναι κλειδωμένη.

Το κλείδωμα για παιδιά μπορεί να απενεργοποιηθεί με τον ίδιο τρόπο που ενεργοποιείται. Αφού πιάσετε το Ⓜ θα ακουστεί ο χαρακτηριστικός ήχος μπιπ, και ⊕ και ⊖ πρέπει να πιεστούν ταυτόχρονα για τουλάχιστον 0,5 δευτερόλεπτα, ακολουθώντας το πάτημα ⊖ μόνο. Ως επιβεβαίωση για επιτυχές ξεκλείδωμα, το "L" δεν θα εμφανίζεται πλέον.

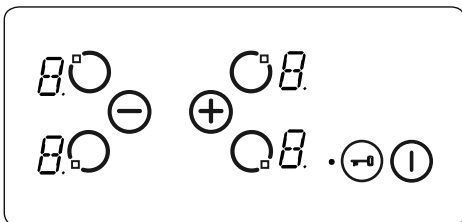

Λειτουργίες ασφαλείας για έλεγχο αφής

Οι παρακάτω λειτουργίες ασφαλείας είναι διαθέσιμες για την αποφυγή ακούσιας λειτουργίας.

Ασφάλεια αισθητήρα

Η παρακολούθηση των κουμπιών

περιλαμβάνεται για να αποτρέψετε την ανεπιθύμητη λειτουργία του κουμπιού στη συσκευή. Σε περίπτωση που πατήσετε ένα ή περισσότερα κουμπιά για περισσότερο από 12 δευτερόλεπτα, ο βομβητής θα ηχήσει για δέκα λεπτά για να υποδείξει μια εσφαλμένη λειτουργία. Για παράδειγμα, ένα αντικείμενο μπορεί να τοποθετηθεί σε ένα κουμπί ή μπορεί να υπάρξει αστοχία αισθητήρα και ούτω καθεξής.

Η απενεργοποίηση ασφαλείας θα προκαλέσει τη λειτουργία της εστίας στη S-mode και όλες οι οθόνες απεικόνισης θερμαντήρα θα αναβοσβήνουν "F". Εάν δεν υπάρχει λανθασμένη λειτουργία, τόσο τα οπτικά όσο και τα ηχητικά σήματα θα εξαφανιστούν.

Εάν υπάρχει υπολειπόμενη θερμότητα, θα εμφανιστεί η ένδειξη "H" σε όλες τις άλλες οθόνες απεικόνισης θερμαντήρα.

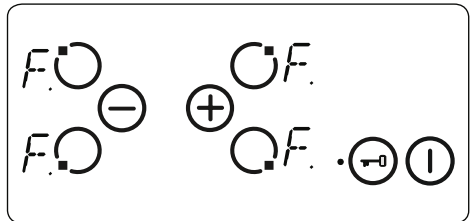

Απενεργοποίηση υπέρβασης θερμοκρασίας

Λόγω της πολύ κοντά στο σύστημα ελέγχου στη μέση του μπροστινού μέρους της εστίας, μπορεί να προκύψει ότι μια λανθασμένη θέση δεν ανιχνεύεται από την απομόνωση ασφαλείας του αισθητήρα, με αποτέλεσμα να θερμαίνεται η εστία σε υψηλή θερμοκρασία. Αυτό καθιστά το γυαλί και τα κουμπιά επικίνδυνο να αγγίζετε.

Για να αποφευχθεί η πρόκληση βλάβης στη μονάδα ελέγχου της εστίας, τα χειριστήρια ελέγχουν συνεχώς τη θερμοκρασία και απενεργοποιούνται σε περίπτωση υπερθέρμανσης.

Αυτό θα υποδεικνύεται με το γράμμα "t" στην οθόνη του θερμαντήρα μέχρι να μειωθεί η θερμοκρασία.

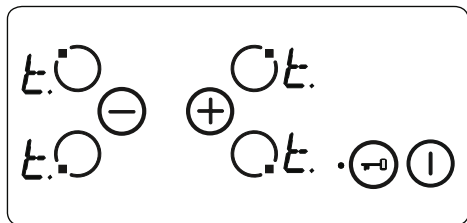

Μόλις πέσει η θερμοκρασία, η ένδειξη “t” στην οθόνη του θερμαντήρα θα σβήσει και η μονάδα ελέγχου της εστίας θα επανέλθει στη S-Mode. Αυτό σημαίνει ότι ο χρήστης μπορεί να ξανά ενεργοποιήσει τη συσκευή πιέζοντας το ①.

Περιορισμοί χρόνου λειτουργίας

Η μονάδα ελέγχου της εστίας έχει περιορισμό του χρόνου λειτουργίας. Εάν η ρύθμιση θερμότητας για έναν θερμαντήρα δεν έχει αλλάξει για ορισμένο χρονικό διάστημα, ο θερμαντήρας θα σβήσει αυτόματα. Για 10 δευτερόλεπτα θα εμφανιστεί μια ένδειξη “0” ωστόσο μπορεί να υπάρχει κάποια υπολειπόμενη θερμότητα που παραμένει. Το όριο του χρόνου λειτουργίας εξαρτάται από την επιλεγμένη ρύθμιση θερμότητας.

Μετά από αυτόματη απενεργοποίηση του θερμαντήρα, όπως περιγράφεται παραπάνω, μπορεί να χρησιμοποιηθεί ο θερμαντήρας και να εφαρμοστεί ο μέγιστος χρόνος λειτουργίας για αυτή τη ρύθμιση θερμότητας.

Λειτουργίες υπολειπόμενης θερμότητας

Μετά από όλες τις διαδικασίες μαγειρέματος, κάποια θερμότητα θα αποθηκευτεί στο υαλοκεραμικό γυαλί που ονομάζεται υπολειπόμενη θερμότητα. Η συσκευή μπορεί να υπολογίσει περίπου το πόσο ζεστό είναι αυτό το γυαλί. Εάν η υπολογισμένη θερμοκρασία είναι μεγαλύτερη από + 60 °C, τότε αυτό θα εμφανιστεί στην αντίστοιχη οθόνη του θερμαντήρα για όσο διάστημα η υπολογισμένη θερμοκρασία παραμένει πάνω από + 60 °C, ακόμα και μετά την απενεργοποίηση της συσκευής.

Η ένδειξη υπολειπόμενης θερμότητας έχει τη χαμηλότερη προτεραιότητα και αντικαθίσταται από κάθε άλλη τιμή εμφάνισης, συμπεριλαμβανομένης της διακοπής της λειτουργίας ασφαλείας και την εμφάνιση ενός κωδικού σφάλματος. Όταν παρέχεται τάση στην εστία μετά από διακοπή ρεύματος, η ενδεικτική λυχνία υπολειπόμενης θερμότητας αναβοσβήνει.

Εάν ένας θερμαντήρας είχε υπολειμματική θερμότητα μεγαλύτερη από + 60 °C πριν από τη διακοπή της τροφοδοσίας, η οθόνη θα αναβοσβήνει όσο παραμένει η υπολειπόμενη θερμότητα ή μέχρι να επιλεγεί ο θερμαντήρας για άλλη λειτουργία μαγειρέματος.

Συμβουλές και προτάσεις

 **Σημαντικό:** Όταν οι κεραμικοί θερμαντήρες λειτουργούν σε υψηλότερες ρυθμίσεις θερμότητας, οι θερμαινόμενες περιοχές μπορεί να θεωρούνται ενεργοποιημένες και απενεργοποιημένες. Αυτό οφείλεται σε μια συσκευή ασφαλείας που εμποδίζει την υπερθέρμανση του γυαλιού. Αυτό είναι φυσιολογικό σε υψηλές θερμοκρασίες, δεν προκαλεί ζημιά στην εστία και μικρή καθυστέρηση στο χρόνο μαγειρέματος.

ΠΡΟΕΙΔΟΠΟΙΗΣΗ:

- Ποτέ μη χρησιμοποιείτε την πλάκα εστιών χωρίς να υπάρχουν σκεύη πάνω στη ζώνη μαγειρέματος.
- Χρησιμοποιείτε μόνο σκεύη με βάση επίπεδη και αρκετού πάχους.
- Να βεβαιώνετε ότι η βάση του σκεύους είναι στεγνή πριν το τοποθετήσετε πάνω στις εστίες.
- Όταν είναι σε λειτουργία η ζώνη μαγειρέματος, είναι σημαντικό να διασφαλίζετε ότι το σκεύος είναι κεντραρισμένο σωστά πάνω της.
- Για να εξοικονομήσετε ενέργεια, μην χρησιμοποιείτε ποτέ τηγάνι με διαφορετική διάμετρο για την εστία που χρησιμοποιείται.

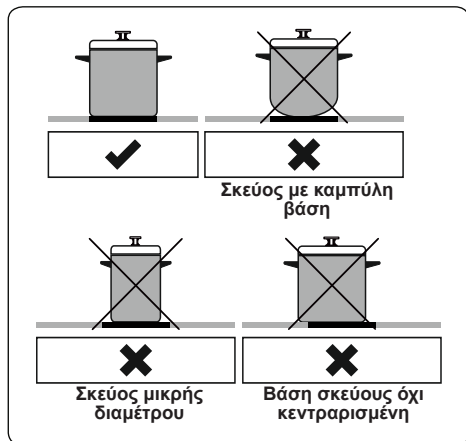

- Μην χρησιμοποιείτε τηγάνια με τραχιά πυθμένα, καθώς αυτά μπορεί να γρατσουνίσουν τη γυάλινη κεραμική επιφάνεια.
- Εάν είναι δυνατόν, τοποθετήστε πάντα τα καπάκια στα ταψιά για την αποφυγή απώλειας θερμότητας.
- Η θερμοκρασία προσπελάσιμων μερών της συσκευής μπορεί να είναι υψηλή όταν λειτουργεί η συσκευή. Κρατήστε τα παιδιά και τα ζώα μακριά από την εστία κατά τη λειτουργία και μέχρι να κρυώσει πλήρως μετά τη λειτουργία.
- Αν παρατηρήσετε κάποια ρωγμή στην επιφάνεια μαγειρέματος, πρέπει να την απενεργοποιήσετε άμεσα και να φροντίσετε να αντικατασταθεί από εξουσιοδοτημένο προσωπικό συντήρησης.

5. ΚΑΘΑΡΙΣΜΟΣ ΚΑΙ ΣΥΝΤΗΡΗΣΗ

5.1. ΚΑΘΑΡΙΣΜΟΣ

ΠΡΟΕΙΔΟΠΟΙΗΣΗ: Απενεργοποιήστε τη συσκευή και αφήστε τη να κρυώσει πριν την καθαρίσετε.

Γενικές οδηγίες

- Ελέγξτε κατά πόσο τα καθαριστικά είναι κατάλληλα κι αν συνιστώνται από τον κατασκευαστή πριν τα χρησιμοποιήσετε στη συσκευή σας.
- Χρησιμοποιείτε υγρά καθαριστικά ή σε μορφή κρέμας, που δεν περιέχουν

σωματίδια. Επειδή μπορεί να προκαλέσουν ζημιά στις επιφάνειες της κουζίνας, μη χρησιμοποιείτε καυστικές (διαβρωτικές) κρέμες, αποξεστικές καθαριστικές σκόνες, σκληρό σύρμα καθαρισμού ή σκληρά εργαλεία.

- **Μη χρησιμοποιήσετε καθαριστικά με σωματίδια τα οποία μπορούν να χαράξουν τα γυάλινα, εμαγιέ ή/και βαμμένα μέρη της συσκευής σας.**
 - Αν υπάρξει υπερχειλίση υγρών, καθαρίστε τα αμέσως ώστε να αποφύγετε τυχόν ζημιά στα εξαρτήματά σας.
- **Μη χρησιμοποιείτε ατμοκαθαριστές για τον καθαρισμό οποιουδήποτε εξαρτήματος της συσκευής.**

Καθαρισμός του κεραμικού γυαλιού

Το κεραμικό γυαλί μπορεί να αντέξει βαριά σκευή, αλλά μπορεί να σπάσει εάν χτυπηθεί με ένα αιχμηρό αντικείμενο.

ΠΡΟΕΙΔΟΠΟΙΗΣΗ: Κεραμικές επιφάνειες μαγειρέματος - αν εμφανιστεί ρωγμή στην επιφάνεια, απενεργοποιήστε τη συσκευή για να αποφύγετε το ενδεχόμενο της ηλεκτροπληξίας και καλέστε το σέρβις.

- Χρησιμοποιήστε υγρά καθαριστικά ή σε μορφή κρέμας για να καθαρίσετε το υαλοκεραμικό γυαλί. Στη συνέχεια στεγνώστε τα αμέσως με ένα στεγνό πανί.
- Μη χρησιμοποιείτε υλικά καθαρισμού που προορίζονται για χάλυβα, καθώς ενδέχεται να προκαλέσουν ζημιά στο γυαλί.
- Αν στη βάση ή στις επικάλυψεις των μαγειρικών σκευών χρησιμοποιούνται υλικά με χαμηλό σημείο τήξης, αυτά μπορούν να προξενήσουν ζημιά στην υαλοκεραμική πλάκα εστιών. Αν έχει πέσει πλαστικό, αλουμινοχαρτό, ζάχαρη ή ζαχαρούχα τρόφιμα πάνω στην καυτή υαλοκεραμική πλάκα εστιών, απομακρυνέτε τα με ξύσιμο από την καυτή επιφάνεια όσο το δυνατόν γρηγορότερα και ασφαλέστερα. Αν αυτά τα υλικά λιώσουν, μπορούν να προξενήσουν ζημιά στην υαλοκεραμική πλάκα εστιών. Όταν μαγειρεύετε είδη με πολύ ζάχαρη, όπως μαρμελάδα, απλώστε προηγουμένως μια στρώση κατάλληλου προστατευτικού παράγοντα, αν αυτό είναι εφικτό.

- Η σκόνη στην επιφάνεια πρέπει να καθαρίζεται με ένα υγρό πανί.
- Οποιοσδήποτε αλλαγές χρώματος στο κεραμικό γυαλί δεν θα επηρεάσουν τη δομή ή την ανθεκτικότητα του κεραμικού και δεν οφείλονται σε αλλαγή του υλικού.

Οι αλλαγές χρώματος στο κεραμικό γυαλί μπορεί να οφείλονται σε διάφορους λόγους:

1. Χυμένα τρόφιμα που δεν έχουν καθαριστεί από την επιφάνεια.
2. Η χρήση ακατάλληλων σκευών στην εστία θα διαβρώσει την επιφάνεια.
3. Χρησιμοποιώντας ακατάλληλα υλικά καθαρισμού.

Καθαρισμός των εξαρτημάτων από ανοξείδωτο χάλυβα (εάν υπάρχουν)

- Καθαρίζετε τα εξαρτήματα από ανοξείδωτο χάλυβα της συσκευής σας σε τακτική βάση.
- Σκουπίστε τα εξαρτήματα από ανοξείδωτο χάλυβα με ένα μαλακό πανί νοτισμένο με νερό μόνο. Στη συνέχεια στεγνώστε τα αμέσως με ένα στεγνό πανί.



Μην πλένετε τα εξαρτήματα από ανοξείδωτο χάλυβα όταν είναι ακόμη ζεστά από το μαγείρεμα.



Μην αφήνετε ξύδι, καφέ, γάλα, αλάτι, νερό, λεμόνι ή τοματοχυμό στον ανοξείδωτο χάλυβα για πολλή ώρα.

6. ΕΠΙΛΥΣΗ ΠΡΟΒΛΗΜΑΤΩΝ & ΜΕΤΑΦΟΡΑ

6.1. ΕΠΙΛΥΣΗ ΠΡΟΒΛΗΜΑΤΩΝ



Αφού ελέγξετε αυτά τα βασικά βήματα επίλυσης προβλημάτων, αν εξακολουθείτε να έχετε πρόβλημα με τη συσκευή σας, επικοινωνήστε με υπάλληλο εξουσιοδοτημένου σέρβις ή με εξειδικευμένο τεχνικό.

Πρόβλημα	Πιθανή αιτία	Λύση
Η ένδειξη στην οθόνη ελέγχου της εστίας είναι μαύρη. Η εστία ή οι ζώνες μαγειρέματος δεν μπορούν να ενεργοποιηθούν.	Δεν υπάρχει τροφοδοσία ρεύματος.	Ελέγξτε την ασφάλεια οικιακής χρήσης για τη συσκευή. Ελέγξτε εάν υπάρχει διακοπή ρεύματος δοκιμάζοντας άλλες ηλεκτρονικές συσκευές.
Η επιφάνεια μαγειρέματος απενεργοποιείται ενώ χρησιμοποιείται και ένα 'F' αναβοσβήνει σε κάθε οθόνη.	Τα χειριστήρια είναι υγρά ή ένα αντικείμενο στηρίζεται πάνω τους.	Στεγνώστε τα χειριστήρια ή αφαιρέστε το αντικείμενο.
Η επιφάνεια μαγειρέματος απενεργοποιείται ενώ χρησιμοποιείται.	Μία από τις ζώνες μαγειρέματος έχει παραμείνει για πολύ καιρό.	Μπορείτε να χρησιμοποιήσετε πάλι τη ζώνη μαγειρέματος ενεργοποιώντας την ξανά.
Τα χειριστήρια της εστίας δεν λειτουργούν και η ενδεικτική λυχνία LED κλειδώματος για παιδιά είναι αναμμένη.	Το κλειδί για παιδιά είναι ενεργοποιημένο.	Απενεργοποιήστε το κλειδί για παιδιά.

6.2. ΜΕΤΑΦΟΡΑ

Αν χρειάζεται να μεταφέρετε το προϊόν, χρησιμοποιήστε την αρχική συσκευασία του προϊόντος και μεταφέρετέ το χρησιμοποιώντας την αρχική συσκευασία. Ακολουθήστε τις επισημάνσεις μεταφοράς πάνω στη συσκευασία. Κολλήστε με ταινία όλα τα ανεξάρτητα εξαρτήματα του προϊόντος για να αποφύγετε τυχόν βλάβη του προϊόντος κατά τη μεταφορά.

Αν δεν έχετε την αρχική συσκευασία, ετοιμάστε ένα κουτί μεταφοράς προκειμένου η συσκευή, ειδικά οι εξωτερικές επιφάνειες του προϊόντος να προστατεύονται από τις εξωτερικές απειλές.

7. ΤΕΧΝΙΚΕΣ ΠΡΟΔΙΑΓΡΑΦΕΣ

ΕΝΕΡΓΕΙΑΚΟ ΔΕΛΤΙΟ

Μάρκα		
Μοντέλο		WST BIH TIX
Τύπος πλάκας εστιών		Ηλεκτρική
Πλήθος ζωνών μαγειρέματος		4
Τεχνολογία θέρμανσης-1		Ακτινοβολίας
Μέγεθος-1	cm	Ø14,5
Κατανάλωση ενέργειας-1	Wh/kg	192,0
Τεχνολογία θέρμανσης-2		Ακτινοβολίας
Μέγεθος-2	cm	Ø14,5
Κατανάλωση ενέργειας-2	Wh/kg	192,0
Τεχνολογία θέρμανσης-3		Ακτινοβολίας
Μέγεθος-3	cm	Ø18,0
Κατανάλωση ενέργειας-3	Wh/kg	192,0
Τεχνολογία θέρμανσης-4		Ακτινοβολίας
Μέγεθος-4	cm	Ø18,0
Κατανάλωση ενέργειας-4	Wh/kg	192,0
Κατανάλωση ενέργειας της πλάκας εστιών	Wh/kg	192,0
Αυτή η πλάκα εστιών συμμορφώνεται με το EN 60350-2		
Συμβουλές Εξοικονόμησης Ενέργειας		
Πλάκα εστιών		
- Χρησιμοποιείτε σκεύη με επίπεδη επιφάνεια.		
- Χρησιμοποιείτε σκεύη με κατάλληλο μέγεθος.		
- Χρησιμοποιείτε σκεύη με καπάκι.		
- Ελαχιστοποιήστε την ποσότητα υγρού ή λίπους.		
- Όταν το υγρό αρχίζει να βράζει, μειώστε τη ρύθμιση.		