

## Περιεχόμενα / Contents

GR.....Σελίδες 1-9

EN.....Pages 10-16

GR

Ευχαριστούμε που επιλέξατε μια συσκευή της γκάμας IZZY.

## Συμβουλές Ασφαλείας



Διαβάστε προσεκτικά τις οδηγίες χρήσης και κρατήστε τις σε ασφαλές σημείο για μελλοντική αναφορά, μαζί με την απόδειξη αγοράς, η οποία λειτουργεί ως εγγύηση (βλ. παρακάτω «Εγγύηση και Εξυπηρέτηση Πελατών»). Η IZZY δε φέρει καμία ευθύνη σε περίπτωση μη τήρησης των οδηγιών χρήσης.

- Πριν συνδέσετε τη συσκευή βεβαιωθείτε ότι η τάση του ρεύματος της συσκευής σας αντιστοιχεί απόλυτα στην τάση της ηλεκτρικής σας εγκατάστασης.
- Πάντα συνδέετε τη συσκευή σας με πρίζα που διαθέτει γείωση. Η μη τήρηση αυτής της υποχρέωσης μπορεί να οδηγήσει σε ηλεκτροπληξία και ενδεχομένως σε σοβαρό τραυματισμό.
- Μην αφήνετε ποτέ τη συσκευή χωρίς επιτήρηση όταν βρίσκεται σε λειτουργία.
- Στενή επιτήρηση είναι απαραίτητη όταν η συσκευή είναι σε λειτουργία και ιδιαίτερα όταν μικρά παιδιά ή άτομα με ειδικές ανάγκες βρίσκονται γύρω από αυτήν. Βεβαιωθείτε ότι δεν παίζουν με τα εξαρτήματα ή τη συσκευή.
- Η συσκευή δεν πρέπει να χρησιμοποιείται από άτομα με ειδικές ανάγκες (σωματικές ή διανοητικές), παιδιά ή άτομα που δε διαθέτουν την απαιτούμενη γνώση και εμπειρία για τη χρήση της συσκευής, χωρίς την επιτήρηση κάποιου προσώπου που γνωρίζει τον τρόπο λειτουργίας της συσκευής και θα είναι υπεύθυνος για την ασφάλειά τους.
- **Θέστε εκτός λειτουργίας τη συσκευή και αποσυνδέστε από το ρεύμα:**
  - Μετά από κάθε χρήση
  - Πριν από τον καθαρισμό
  - Πριν τη μετακινήσετε
- Μη χρησιμοποιείτε τη συσκευή για σκοπούς πέρα από αυτούς για τους οποίους προορίζεται.

- Η συσκευή αυτή προορίζεται για χρήση σε εσωτερικό χώρο. Μη χρησιμοποιείτε τη συσκευή σε υπαίθριο χώρο.
- Η συσκευή αυτή προορίζεται μόνο για οικιακή χρήση. Κάθε άλλη χρήση ακυρώνει την εγγύηση.
- Χρησιμοποιείτε πάντα τη συσκευή επάνω σε ασφαλή, στεγνή, καθαρή, επίπεδη και αντιθερμική επιφάνεια.
- Μη λειτουργείτε και μην τοποθετείτε τη συσκευή ή μέρη της σε μέρη με υγρασία ή σε σημεία όπου μπορεί να βρέχεται.
- Ποτέ μην αφήνετε το σώμα της συσκευής, την αντίσταση, το καλώδιο ή το βύσμα να βραχούν. Σε περίπτωση που η συσκευή βραχεί, αφαιρέστε αμέσως το καλώδιο του ρεύματος από την πρίζα και μην βάζετε τα χέρια σας στο νερό. Μη θέτετε ποτέ τη βρεγμένη συσκευή σε λειτουργία και επικοινωνήστε με ένα από τα εξουσιοδοτημένα κέντρα επισκευών ΜΠΕΝΠΡΟΥΜΠΗ.
- Μην τοποθετείτε τη συσκευή κοντά σε κουρτίνες, κάτω από ράφια ή ντουλάπια, ή κοντά σε οτιδήποτε θα μπορούσε να φθαρεί από τον ατμό.
- Μην καλύπτετε τη συσκευή ή μην τοποθετείτε τίποτα πάνω σε αυτή κατά τη χρήση.

**ΠΡΟΣΟΧΗ: Κατά τη χρήση, να είστε ιδιαίτερα προσεκτικοί και να μην αγγίζετε την έξοδο αέρα (6), στο πίσω μέρος της συσκευής. Εξέρχεται καυτός αέρας.**

- Η κακή χρήση της συσκευής μπορεί να προκαλέσει τραυματισμό.
- Μην αφήνετε το καλώδιο του ρεύματος να κρέμεται από την άκρη του τραπεζιού/ πάγκου ή σε σημείο που μπορεί να το αρπάξει κάποιο παιδί. Μην αφήνετε το καλώδιο να ακουμπά οποιαδήποτε ζεστή επιφάνεια.
- Ποτέ μην αφήνετε το καλώδιο του ρεύματος διπλωμένο κατά την διάρκεια της χρήσης της συσκευής. Ξεδιπλώστε το τελείως.
- Μη χρησιμοποιείτε ποτέ σκληρά, λειαντικά ή διαβρωτικά απορρυπαντικά ή διαλυτικά υγρά για τον καθαρισμό της συσκευής.

**ΠΡΟΣΟΧΗ: Η επιφάνεια της συσκευής είναι καυτή κατά τη διάρκεια της λειτουργίας. Μην αγγίζετε τα ζεστά μέρη της συσκευής κατά τη διάρκεια της λειτουργίας.**

**ΠΡΟΣΟΧΗ: Μην αφήνετε την αντίσταση της συσκευής να βραχεί.**

- Μη μετακινείτε τη συσκευή όταν αυτή είναι σε λειτουργία.
- Μην αγγίζετε τη συσκευή με βρεγμένα ή νωπά χέρια.
- Μη χρησιμοποιείτε επέκταση καλωδίου.
- Η συσκευή δεν προορίζεται να λειτουργεί με εξωτερικό χρονόμετρο ή ξεχωριστό σύστημα τηλεχειρισμού.

- Ελέγχετε κατά διαστήματα το καλώδιο για τυχόν φθορές. Μην χρησιμοποιείτε τη συσκευή εάν το καλώδιο ρεύματος έχει υποστεί φθορά ή αν αυτή έχει πέσει ή έχει υποστεί βλάβη κατά οποιοδήποτε τρόπο. Αν υποψιαστείτε ότι η συσκευή έχει υποστεί βλάβη, επιστρέψτε την στο κοντινότερο εξουσιοδοτημένο κέντρο επισκευών ΜΠΕΝΡΟΥΜΠΗ για εξέταση.
- Σε περίπτωση που υπάρχει πιθανή βλάβη, μην επιχειρήσετε να την επισκευάσετε μόνοι σας. Απευθυνθείτε σε ένα από τα εξουσιοδοτημένα κέντρα επισκευών ΜΠΕΝΡΟΥΜΠΗ.
- Κάθε επισκευή από μη εξουσιοδοτημένο τεχνικό των κέντρων service ΜΠΕΝΡΟΥΜΠΗ ΑΚΥΡΩΝΕΙ ΤΗΝ ΕΓΓΥΗΣΗ.
- Κάθε λανθασμένη χρήση της συσκευής ακυρώνει την εγγύηση.
- Χρησιμοποιείτε μόνο γνήσια ανταλλακτικά.
- Αυτή η συσκευή συμμορφώνεται με την Οδηγία ηλεκτρομαγνητικής συμβατότητας 2014/30/ΕΕ, την Οδηγία Χαμηλής τάσης 2014/35/ΕΕ, την Οδηγία 2011/65/ΕΕ για τον περιορισμό της χρήσης ορισμένων επικίνδυνων ουσιών σε ηλεκτρικό και ηλεκτρονικό εξοπλισμό. Επίσης, με την Οδηγία 2009/125/ΕΚ για τις απαιτήσεις οικολογικού σχεδιασμού για τα προϊόντα που καταναλώνουν ενέργεια και τον Κανονισμό (ΕΚ) Αρ. 1935/2004 σχετικά με τα υλικά και αντικείμενα που προορίζονται να έρθουν σε επαφή με τρόφιμα.

**ΦΥΛΑΞΤΕ ΑΥΤΕΣ ΤΙΣ ΟΔΗΓΙΕΣ**

## Μέρη της Συσκευής

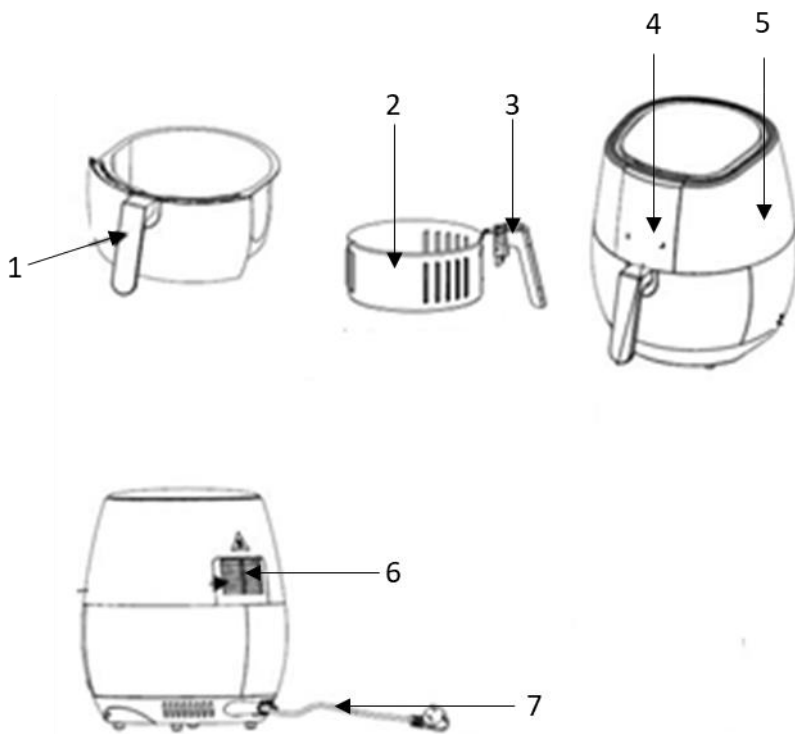

1. Αντικολλητικό μπολ
2. Αποσπώμενο καλάθι τηγανίσματος
3. Κουμπί κλειδώματος/απελευθέρωσης καλαθιού τηγανίσματος
4. Πίνακας ελέγχου
5. Σώμα συσκευής
6. Έξοδος αέρα
7. Καλώδιο ρεύματος



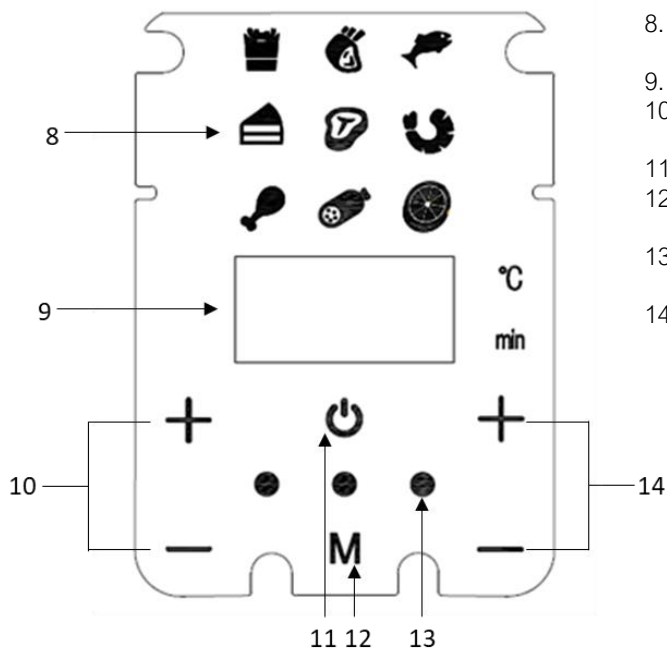





## Πίνακας ελέγχου



8. Ενδεικτικές λυχνίες προγραμμάτων
9. Οθόνη ενδείξεων
10. Πλήκτρα ρύθμισης θερμοκρασίας "+" / "-"
11. Πλήκτρο έναρξης
12. Πλήκτρο επιλογής προγραμμάτων "M"
13. Ενδεικτικές λυχνίες λειτουργίας
14. Πλήκτρα ρύθμισης χρόνου "+" / "-"

## Πίνακας Προγραμμάτων και Προκαθορισμένων Χρόνων και Θερμοκρασιών

Στον παρακάτω πίνακα παρατίθενται τα προγράμματα και οι προκαθορισμένες θερμοκρασίες και χρόνοι. Χρησιμοποιείστε τον πίνακα μόνο για αναφορά.

					
Θερμοκρασία (°C)	200	180	175	155	200
Χρόνος (λεπτά)	18	25	10	30	12
Εύρος θερμοκρασίας (°C)	80-200	80-200	80-200	80-200	80-200
Εύρος Χρόνου (λεπτά)	1-60	1-60	1-60	1-60	1-60
					
Θερμοκρασία (°C)	165	180	180	170	
Χρόνος (λεπτά)	8	20	10	20	
Εύρος θερμοκρασίας (°C)	80-200	80-200	80-200	80-200	
Εύρος Χρόνου (λεπτά)	1-60	1-60	1-60	1-60	

## Πριν την Πρώτη Χρήση

- Βεβαιωθείτε ότι η συσκευή είναι απενεργοποιημένη και δεν είναι στην πρίζα, πριν τη χρήση.

**ΣΗΜΕΙΩΣΗ:** Ενδέχεται να προκύψει καπνός και οσμές κατά την πρώτη χρήση.

1. Πλύνετε τα μέρη της συσκευής. Δείτε την ενότητα “Φροντίδα και Καθαρισμός”
2. Τοποθετήστε τη συσκευή σε μία καθαρή, επίπεδη και αντιθερμική επιφάνεια.
3. Τοποθετήστε το καλάθι τηγανίσματος (2) μέσα στον κάδο (1) και σύρετε το κουμπί κλειδώματος καλαθιού τηγανίσματος (3) προς τα μέσα ώστε να κλειδώσει το καλάθι.
4. Τοποθετήστε το καλάθι με τον κάδο στην υποδοχή της συσκευής χωρίς φαγητό και βεβαιωθείτε ότι έχει κουμπώσει καλά στη θέση του.

**Σημείωση:** Εάν ο κάδος με το καλάθι δεν κουμπώσουν καλά στην υποδοχή, η συσκευή δεν θα ενεργοποιηθεί.

5. Συνδέστε τη συσκευή στην πρίζα. Θα ανάψουν για λίγο όλες οι λυχνίες στον πίνακα ελέγχου (4), έπειτα θα σβήσουν και θα παραμείνει αναμμένη η λυχνία του πλήκτρου έναρξης (11).
6. Πιέστε τον πλήκτρο έναρξης (11). Θα ακουστεί ένας ήχος και όλες οι λυχνίες θα ανάψουν. Στην οθόνη ενδείξεων (9) θα εναλλάσσονται οι ενδείξεις “180°C” και “15min”.
7. Πιέστε το πλήκτρο επιλογής προγραμμάτων “M” (12). Η ενδεικτική λυχνία  θα ανάψει.
8. Πιέστε το πλήκτρο έναρξης (11) και το πρόγραμμα θα ξεκινήσει. Οι ενδεικτικές λυχνίες λειτουργίας (13) θα ανάψουν.
9. Στην οθόνη ενδείξεων (9) εναλλάσσονται ο προκαθορισμένος χρόνος (18min) και οι προκαθορισμένη θερμοκρασία (200°C).
10. Όταν ολοκληρωθεί το επιλεγμένο πρόγραμμα, όλες οι λυχνίες θα σβήσουν και θα παραμείνει αναμμένη μόνο η λυχνία του πλήκτρου έναρξης (11). Η συσκευή θα λειτουργήσει για λίγα δευτερόλεπτα.
11. Θα ακουστεί ένας ήχος 5 φορές και η συσκευή θα σταματήσει και θα είναι έτοιμη για χρήση.

## Χρήση της Συσκευής

- Βεβαιωθείτε ότι η συσκευή είναι απενεργοποιημένη και δεν είναι στην πρίζα, πριν τη χρήση.
- Συνιστάται να προθερμαίνετε τη συσκευή για 5 λεπτά χωρίς φαγητό πριν το ψήσιμο.

1. Τοποθετήστε τη συσκευή σε μία καθαρή, επίπεδη και αντιθερμική επιφάνεια.
2. Τοποθετήστε το καλάθι τηγανίσματος (3) με το φαγητό μέσα στον κάδο (4) και σύρετε το κουμπί κλειδώματος καλαθιού τηγανίσματος (5) προς τα έξω ώστε να κλειδώσει το καλάθι.
3. Τοποθετήστε το καλάθι τηγανίσματος (2) μέσα στον κάδο (1) και σύρετε το κουμπί κλειδώματος καλαθιού τηγανίσματος (3) προς τα μέσα ώστε να κλειδώσει το καλάθι.

**Σημείωση:** Εάν ο κάδος με το καλάθι δεν κουμπώσουν καλά στην υποδοχή, η συσκευή δεν θα ενεργοποιηθεί.

4. Συνδέστε τη συσκευή στην πρίζα. Θα ανάψουν για λίγο όλες οι λυχνίες στον πίνακα ελέγχου (4), έπειτα θα σβήσουν και θα παραμείνει αναμμένη η λυχνία του πλήκτρου έναρξης (11).
5. Πιέστε τον πλήκτρο έναρξης (11). Θα ακουστεί ένας ήχος και όλες οι λυχνίες θα ανάψουν. Στην οθόνη ενδείξεων (9) θα εναλλάσσονται οι ενδείξεις “180°C” και “15min”.
6. Πιέστε διαδοχικά το πλήκτρο επιλογής προγραμμάτων “M” (12) έως ότου ανάψει η αντίστοιχη λυχνία στην οθόνη ενδείξεων (9) (βλ. ενότητα “ Πίνακας προγραμμάτων & προκαθορισμένων χρόνων & θερμοκρασιών”).
7. Πιέστε διαδοχικά τα πλήκτρα ρύθμισης θερμοκρασίας (10) για να ρυθμίσετε τη θερμοκρασία της

επιλογής σας.

8. Πιέστε διαδοχικά τα πλήκτρα ρύθμισης χρόνου (14) για να ρυθμίσετε τον χρόνο της επιλογής σας.

9. Πιέστε το πλήκτρο έναρξης (11) για να ξεκινήσει το πρόγραμμα. Στην οθόνη ενδείξεων (9) εναλλάσσονται ο προκαθορισμένος χρόνος και οι προκαθορισμένη θερμοκρασία του προγράμματος που έχετε επιλέξει.

10. Όταν ολοκληρωθεί το επιλεγμένο πρόγραμμα, όλες οι λυχνίες θα σβήσουν και θα παραμείνει αναμμένη μόνο η λυχνία του πλήκτρου έναρξης (11). Η συσκευή θα λειτουργήσει για λίγα δευτερόλεπτα.

11. Θα ακουστεί ένας ήχος 5 φορές και η συσκευή θα σταματήσει. Η λυχνία έναρξης (11) θα παραμείνει αναμμένη.

12. Αφαιρέστε με προσοχή τον κάδο από την υποδοχή.

13. Αφαιρέστε το καλάθι τηγανίσματος, σύροντας το κουμπί κλειδώματος καλάθιου τηγανίσματος (3) προς τα έξω και πιέζοντας το κουμπί απελευθέρωσης του καλάθιου.

14. Σερβίρετε χρησιμοποιώντας λαβίδες.

**Σημείωση:** Πριν σερβίρετε, ελέγξτε εάν το φαγητό έχει μαγειρευτεί. Εάν χρειάζεται επιπλέον χρόνο για να μαγειρευτεί, επαναλάβετε τη διαδικασία προσαρμόζοντας τον χρόνο και τη θερμοκρασία. Ο χρόνος μαγειρέματος εξαρτάται από την πυκνότητα, το πάχος και τη υγρασία του φαγητού.

### Χρήσιμες Συμβουλές

- Προσθέστε 1-2 κουταλιές λάδι (ανάλογα με την ποσότητα) και ανακατέψτε πριν το μαγείρεμα.
- Για να εξασφαλίσετε ομοιόμορφο μαγείρεμα, στα μισά του χρόνου μαγειρέματος, προτείνεται να ανακατεύεται τα τρόφιμα μέσα στο καλάθι τηγανίσματος κατά τη διάρκεια του μαγειρέματος. Για να ανακατέψετε τα υλικά, αφαιρέστε τον κάδο με το καλάθι και ανακατέψτε με ένα κουτάλι. Στη συνέχεια, τοποθετήστε το καλάθι στον κάδο και τοποθετήστε τα ξανά μέσα στη συσκευή.
- Τα σνακ που κανονικά μαγειρεύονται σε φούρνο μπορούν επίσης να μαγειρευτούν στη φριτέζα.
- Τοποθετήστε μία φόρμα/σκεύος ψησίματος στο καλάθι τηγανίσματος, όταν ψήνετε κέικ, muffins, εύθραυστα ή γεμιστά τρόφιμα.

### Καθαρισμός & Συντήρηση

- Πριν καθαρίσετε ή αποθηκεύσετε τη συσκευή σας, βγάλτε την από την πρίζα και αφήστε την να κρώσει.
- Πάντα καθαρίζετε τη συσκευή και τα εξαρτήματα μετά από κάθε χρήση.

#### Εξωτερική επιφάνεια:

- Σκουπίστε με ένα νωπό πανί και στη συνέχεια στεγνώστε.
- Ποτέ μη χρησιμοποιείτε ισχυρά διαβρωτικά ή λιπαντικά καθαριστικά.
- Ποτέ μη χρησιμοποιείτε μεταλλικές βούρτσες ή σφουγγάρια για τον καθαρισμό.

#### Αποσπώμενο καλάθι τηγανίσματος & κάδος καλάθιου:

- Πλύνετε με ζεστό νερό και σαπούνι και στεγνώστε καλά.
- Ποτέ μη χρησιμοποιείτε ισχυρά διαβρωτικά ή λιπαντικά καθαριστικά.
- Ποτέ μη χρησιμοποιείτε μεταλλικές βούρτσες ή σφουγγάρια για τον καθαρισμό.
- Μην πλένετε σε πλυντήριο πιάτων.



## Τεχνικά Χαρακτηριστικά

**Μοντέλο:** Φριτζά αέρα DIGITAL IZ-8206 IZZY

**Τάση:** 220~240V

**Συχνότητα:** 50/60Hz

**Ισχύς:** 1300W-1500W

**Προειδοποιήσεις για τη Σωστή Απόρριψη της Συσκευής Σύμφωνα με την Ευρωπαϊκή Οδηγία 2002/96/ΕΚ**



Στο τέλος της ωφέλιμης ζωής του, το προϊόν δεν πρέπει να απορρίπτεται με τα αστικά απορρίμματα. Πρέπει να απορριφθεί σε ειδικά κέντρα διαφοροποιημένης συλλογής απορριμμάτων που ορίζουν οι δημοτικές αρχές ή στους φορείς που παρέχουν αυτή την υπηρεσία. Η χωριστή απόρριψη μιας ηλεκτρικής οικιακής συσκευής, επιτρέπει την αποφυγή πιθανών αρνητικών συνεπειών για το περιβάλλον και την υγεία από την ακατάλληλη απόρριψη και επιτρέπει την ανακύκλωση των υλικών από τα οποία αποτελείται ώστε να επιτυγχάνεται σημαντική εξοικονόμηση ενέργειας και πόρων.

Για την επισήμανση της υποχρεωτικής χωριστής απόρριψης οικιακών ηλεκτρικών συσκευών, το προϊόν φέρει το σήμα του διαγραμμένου τροχοφόρου κάδου απορριμμάτων.

## Εγγύηση

- Η εταιρία ΜΠΕΝΡΟΥΜΠΗ εγγυάται τα προϊόντα της για οποιαδήποτε ελάττωμα κατασκευής ή υλικών για δύο (2) έτη από την ημερομηνία αγοράς ή παράδοσης με την προσκόμιση της απόδειξης αγοράς. Εάν το προϊόν που έχετε αγοράσει, παρουσιάσει ελάττωμα κατασκευής ή υλικών, απευθυνθείτε στο κατάστημα αγοράς ή σε εξουσιοδοτημένο Κέντρο Service ΜΠΕΝΡΟΥΜΠΗ. Για την ενημέρωσή σας σχετικά με το πλησιέστερο εξουσιοδοτημένο Κέντρο Service ΜΠΕΝΡΟΥΜΠΗ, επισκεφθείτε τη ιστοσελίδα μας [www.benrubi.gr](http://www.benrubi.gr). Είναι στην αποκλειστική κρίση της ΜΠΕΝΡΟΥΜΠΗ η αντικατάσταση αντί επιδιόρθωσης του ελαττωματικού προϊόντος.

- Η εγγύηση δεν καλύπτει ελαττώματα που θα προκύψουν από φυσιολογική φθορά, σπάσιμο, συσσώρευση αλάτων, λανθασμένη εγκατάσταση ή συντήρηση του προϊόντος, κακό χειρισμό, αντικανονικές συνθήκες λειτουργίας, μη εφαρμογή των οδηγιών χρήσης, μετατροπή ή επισκευή του προϊόντος από μη εξουσιοδοτημένο τεχνικό που δεν ανήκει στα Κέντρα Service ΜΠΕΝΡΟΥΜΠΗ.

Επίσης, η εγγύηση δεν καλύπτει τα παρακάτω ενδεικτικά αναφερόμενα:

- Σημάδια, αποχρωματισμό ή γρατζουνιές.
- Καψίματα εξαιτίας έκθεσης σε φωτιά ή φλόγα.
- Βλάβη από θερμικό σοκ (απότομη αλλαγή θερμοκρασίας ή τάσης).

### ΓΙΑ ΠΕΡΙΣΣΟΤΕΡΕΣ ΠΛΗΡΟΦΟΡΙΕΣ:

**(ΝΕΑ) Χ. ΜΠΕΝΡΟΥΜΠΗ & ΥΙΟΣ Α.Ε.**

Αγ. Θωμά 27, 15124, Μαρούσι – Αθήνα,

Τηλ./ Εξυπηρέτηση Πελατών: 210 6156400,

e-mail: [benrubi-sda@benrubi.gr](mailto:benrubi-sda@benrubi.gr)



EN

Thank you for having chosen an appliance from the IZZY range.

## Safety interlocks



Please read these instructions carefully before using the appliance and save them for future reference. Please keep the sales receipt for guarantee purposes (please see below “Guarantee and Customer Service”) Any use which does not conform to the instructions will absolve IZZY from any liability.

- Make sure your electricity supply is the same as the one shown on the underside of the appliance.
- Always plug your device into an outlet that is earthed. Failure to comply with this requirement may result in electric shock and possible serious injury.
- Never leave the appliance unattended when it is operating.
- Close supervision is necessary when your appliance is being used near children or infirm persons. Ensure that they do not play with the appliance.
- This appliance is not intended for use by persons with reduced physical, sensory or mental capabilities, children or those with lack of experience and knowledge, unless they have been given supervision or instruction concerning use of the appliance by a person responsible for their safety.
- **Switch off and unplug:**
  - After each use.
  - Before cleaning.
  - Before moving
- Never use the appliance for any other use than indicated.
- The device is intended for indoor use. Do not use the device outdoors.
- The device is intended only for domestic use. Any other use will cancel the warranty.
- Always use the kettle on a secure, dry, clean and heat resistant surface.
- Do not operate or place the device or parts in places of high humidity or where it may get wet.
- Never let the body of the appliance, cord or plug get wet. If the appliance

does get wet, immediately remove the power cord from the wall outlet and do not put your hands in the water. Never run the wet appliance and contact one of the authorized BENRUBI service centers.

- Don't put the appliance near curtains, under shelves or cupboards, or near anything that might be damaged by the escaping steam.
- Don't cover the appliance or put anything on top of it during use.

**ATTENTION: During use, be careful and do not touch the air outlet (6), on the back of the appliance. Hot air comes out.**

- Misuse of the air fryer can result in injury.
- Do not let the power cord of the appliance hang over the edge of a table or bench top or where a child could grab it. Do not let the power cord to touch any hot surface.
- Never leave the power cable wrapped during use. Unwind it completely.
- Never use highly corrosive or abstractive cleaning agents. Never use metal scouring pads for cleaning.

**CAUTION: The surface of the appliance is hot during operation. Do not touch hot parts of the appliance during operation.**

**CAUTION: Do not let the resistance of the appliance to get wet.**

- Do not move the appliance when it is in operation.
- Do not touch the appliance with wet or damp hands.
- Do not use an extension power cord.
- This appliance is not intended to be operated by means of an external timer or separate remote-control system.
- Check the power cord periodically for possible damages. If the power cord or the plug of the appliance has been damaged, do not use the appliance and contact an authorized BENRUBI Service Center.
- In case of a possible damage, do not attempt to repair the appliance by yourself. Please contact one of the authorized BENRUBI service centers.
- Any repair made by an unauthorized BENRUBI Service Center CANCELS THE GUARANTEE.
- Any misuse of the device cancels the warranty.
- Use only original spare parts.
- The appliance conforms to EU directive 2014/30/EU on Electromagnetic Compatibility, the 2014/35/EU Low Voltage Directive, the 2011/65/EU RoHS Directive, the directive 2009/125/EC for eco-design and the EC regulation no. 1935/2004 on materials intended to contact with food.

**SAVE THESE INSTRUCTIONS**

## Parts of the Appliance

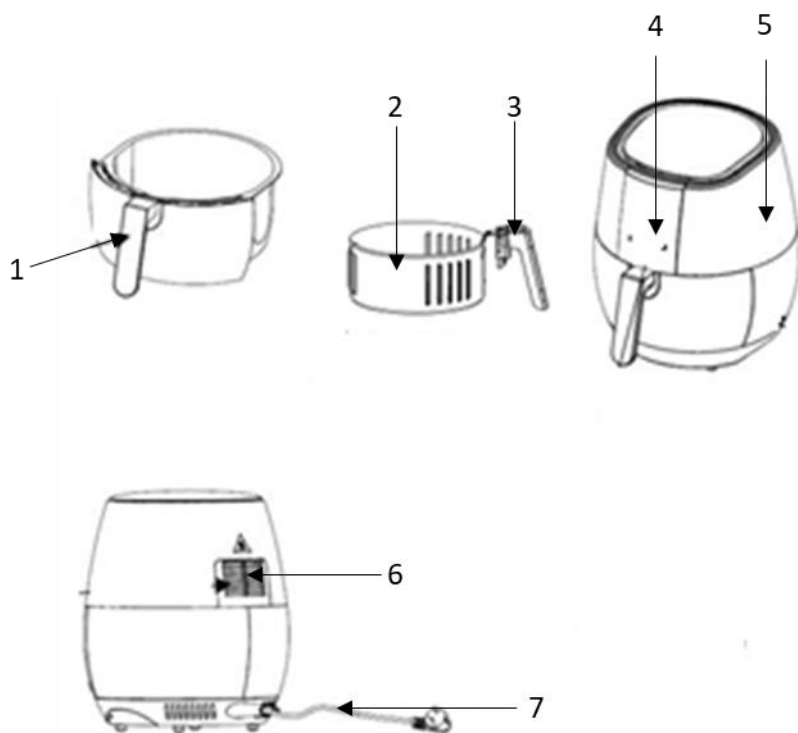

1. Non-stick bucket
2. Detachable frying basket
3. Frying basket lock/release button
4. Control panel
5. Body
6. Air outlet
7. Power cord



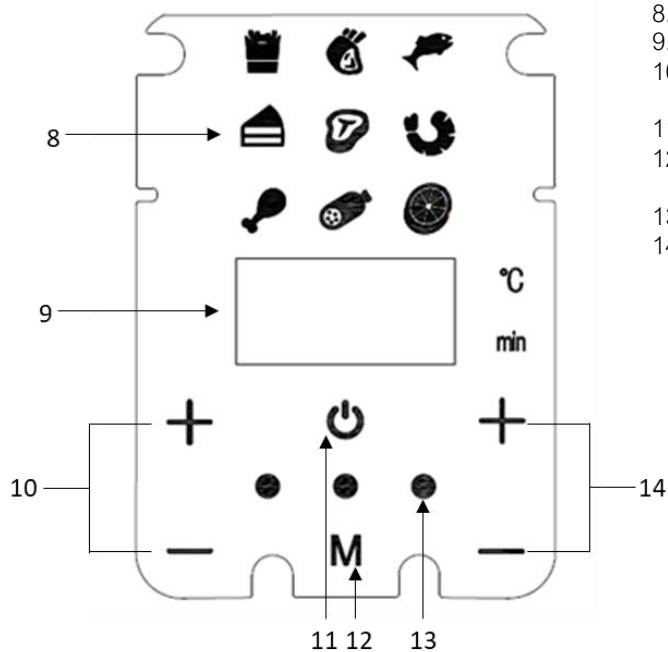





## Control panel



8. Programs indication lights
9. Display screen
10. Temperature selection buttons "+" / "-"
11. Start button
12. Program selection button "M"
13. Power indication lights
14. Time selection buttons "+" / "-"

## Programs and Preset Times and Temperatures

The following table lists the programs and the preset temperatures and times.  
Use this table for reference only.

					
Temperature (°C)	200	180	175	155	200
Time (min)	18	25	10	30	12
Temperature range (°C)	80-200	80-200	80-200	80-200	80-200
Time range (min)	1-60	1-60	1-60	1-60	1-60
					
Temperature (°C)	165	180	180	170	
Time (min)	8	20	10	20	
Temperature range (°C)	80-200	80-200	80-200	80-200	
Time range (min)	1-60	1-60	1-60	1-60	

## Before the First Use

- Make sure the appliance is switched off and unplugged before use.

**NOTE: Smoke and odors may occur during first use.**

1. Wash the parts of the appliance. See "Care and Cleaning" section.
2. Place the appliance on a clean, flat and heat-resistant surface.
3. Place the frying basket (2) to the bucket (1) and slide the frying basket lock button (3) until locks.
4. Insert the basket with the bucket in the reception without food until it snaps into place.

**Note: If the bucket with the basket does not fit well into the reception, the appliance will not turn on.**

5. Plug in the appliance. All the lights on the control panel (4) will turn on briefly, then they turn off and the start button indication (11) will stay on.
6. Press the start button (11). A sound will be heard and all the lights on the control panel will turn on. On the display screen (9) "180°C" and "15min" will alternate.
7. Press the program selection button "M" (12). The indication  will turn on.
8. Press the start button (11) and the program will start. The power indication lights (13) will turn on.
9. On the display screen (9) the preset time (18min) and the preset temperature (200°C) are alternate.
10. When the selected program is finished, all the lights will turn off and only the start button indication light (11) will remain on. The appliance will work for a few seconds.
11. It will beep 5 times and the appliance will stop and will be ready for use.

## Using the Appliance

- Make sure the appliance is switched off and unplugged before use.
- It is recommended to preheat the appliance for 5 minutes without food before cooking.

1. Place the appliance on a clean, flat and heat-resistant surface.
2. Place the frying basket (2) with the food to the bucket (1) and slide the frying basket lock button (3) until locks.
3. Insert the basket with the bucket in the reception without food until it snaps into place.

**Note: If the bucket with the basket does not fit well into the reception, the appliance will not turn on.**

4. Plug in the appliance. All the lights on the control panel (4) will turn on briefly, then they turn off and the start button indication (11) will stay on.
5. Press the start button (11). A sound will be heard and all the lights on the control panel will turn on. On the display screen (9) "180°C" and "15min" will alternate.
6. Press the program selection button "M" (12) successively until the corresponding indication on the display screen (9) turns on (see section "Programs & preset times & temperatures").
7. Press the temperature setting buttons (10) consequently to set the temperature of your choice.
8. Press the time setting buttons (14) consequently to set the time of your choice.
9. Press the start button (11) to start the program. On the display screen (9) the time and the temperature of the program you have chosen alternate.
10. When the selected program is finished, all the lights will turn off and only the start button indication light (11) will remain on. The appliance will work for a few seconds.
11. It will beep 5 times and the appliance will stop. The start button indication (11) will remain on.

12. Carefully remove the bucket from the reception.

13. Remove the frying basket by sliding the frying basket lock button (3) outwards and pressing the release button.

14. Serve using tongs.

**Note: Before serving, check that the food has been cooked. If it takes extra time to cook, repeat the process by adjusting the time and temperature. Cooking time depends on the density, thickness and humidity of the food.**

### Tips

- Add 1-2 tablespoons of oil (depending on the amount) and stir before cooking.
- To ensure uniform cooking, in the middle of the cooking time, it is recommended to mix the food in the frying pan during cooking. To mix the ingredients, remove the bucket with the basket and stir with a spoon. Then place the basket into the pot and put them back in the appliance.
- Snacks that are normally baked in the oven can also be cooked in the fryer.
- Place a baking form/tray in the frying pan when baking cakes, muffins, crumbly or stuffed foods.

### Care and Cleaning

- Before cleaning and storage, unplug the appliance and let it cool down.
- Always clean the appliance and accessories after each use.

#### Body:

- Wipe with a damp cloth, then dry.
- Never use highly corrosive or abstractive cleaning agents.
- Never use metal scouring pads for cleaning.

#### Detachable frying basket & pot:

- Wash with warm soapy water and dry thoroughly.
- Never use highly corrosive or abstractive cleaning agents.
- Never use metal scouring pads for cleaning.
- **Do not wash in a dishwasher.**

### Technical Characteristics

**Model:** Air fryer IZ-8206 IZZY

**Voltage:** 220~240V

**Frequency:** 50/60Hz

**Power:** 1300W – 1500W

## Important Information for Correct Disposal of the Product in Accordance with EC Directive 2002/96/EC



At the end of its working life, the product must not be disposed of as urban waste. It must be taken to a special local authority differentiated waste collection centre or to a dealer providing this service. Disposing of a household appliance separately avoids possible negative consequences for the environment and health deriving from inappropriate disposal and enables the constituent materials to be recovered to obtain significant savings in energy and resources.

As a reminder of the need to dispose of household appliances separately, the product is marked with a crossed-out wheeled dustbin.

## Guarantee & Customer Service

- BENRUBI Company guarantees its products for any manufacturing defect or defective materials for a period of two (2) years from the date of purchase or delivery by presenting purchase receipt. If your product malfunctions or you find any defects, please revert to the retail location you have purchased it from or contact an authorized BENRUBI Service Centre. To find the nearest authorized BENRUBI Service Centre, visit our website [www.benrubi.gr](http://www.benrubi.gr). It is in the discretion of BENRUBI Company to replace or repair the defective product.

- The warranty does not cover damages resulting from normal wear, breakage, scaling, improper installation or maintenance of the product, mishandling, abnormal working conditions, failure to implement the instructions, conversion or repair of the product by an unauthorized technician who does not belong to the BENRUBI Service Centers.

Also, the warranty does not cover the following indicative factors:

- Stains, discoloration or scratches.
- Burns due to exposure to heat or flame.
- Damage from thermal shock (sudden temperature change or change of voltage).

**FOR MORE INFORMATION PLEASE CONTACT:**

**(NEW) H. BENRUBI & FILS SA**

27 Aghiou Thoma str, GR15124, Maroussi – Athens,

Tel. / Customer Support: +30210 6156400

e-mail: [benrubi-sda@benrubi.gr](mailto:benrubi-sda@benrubi.gr)







**ΓΙΑ ΠΕΡΙΣΣΟΤΕΡΕΣ ΠΛΗΡΟΦΟΡΙΕΣ:**

(ΝΕΑ) Χ. ΜΠΕΝΡΟΥΜΠΗ & ΥΙΟΣ Α.Ε.

Αγ. Θωμά 27, 15124,

Μαρούσι-Αθήνα

Τηλ. 210 6156400,

e-mail: [benrubi-sda@benrubi.gr](mailto:benrubi-sda@benrubi.gr)

**FOR FURTHER INFORMATION:**

(NEW) H. BENRUBI & FILS S.A.

27 Aghiou Thoma str. GR 15124,

Maroussi-Athens

Tel: +302106156400,

e-mail: [benrubi-sda@benrubi.gr](mailto:benrubi-sda@benrubi.gr)

**Οδηγίες Χρήσης / Instructions Manual**

Ελληνικά (GR) – English (EN)

**Φριτέζα Αέρος – Air Fryer IZ-8206**