



Πλυντήριο ρούχων

ΕΓΧΕΙΡΙΔΙΟ ΧΡΗΣΤΗ

MF200W70B/W-GR

MF200W80B/W-GR

MF200W90B/W-GR

Διαβάστε αυτό το Εγχειρίδιο



Διαβάστε όλες τις οδηγίες και επεξηγήσεις αναφορικά με την εγκατάσταση πριν από τη χρήση. Ακολουθήστε προσεκτικά τις οδηγίες. Διατηρήστε τις οδηγίες λειτουργίας σε εύκολα προσβάσιμο σημείο για μελλοντική χρήση. Σε περίπτωση που η συσκευή πωληθεί ή μεταβιβαστεί, βεβαιωθείτε πως ο νέος κάτοχος έχει λάβει αυτές τις οδηγίες λειτουργίας.

ΠΕΡΙΕΧΟΜΕΝΑ

ΟΔΗΓΙΕΣ ΑΣΦΑΛΕΙΑΣ

- Οδηγίες Ασφαλείας..... 2

ΕΓΚΑΤΑΣΤΑΣΗ

- Περιγραφή Προϊόντος 9
- Εγκατάσταση..... 10

ΛΕΙΤΟΥΡΓΙΑ

- Γρήγορη Εκκίνηση 13
- Πριν από Κάθε Πλύση..... 15
- Διανομέας Απορρυπαντικού..... 16
- Πίνακας ελέγχου..... 18
- Προγράμματα..... 19
- Επιλογή..... 25

ΣΥΝΤΗΡΗΣΗ

- Καθαρισμός και Φροντίδα 28
- Αντιμετώπιση Προβλημάτων 32
- Τεχνικές Προδιαγραφές..... 33
- Δελτίο Προϊόντος..... 34

■ Οδηγίες Ασφαλείας

Παρακαλούμε όπως διαβάσετε με προσοχή τις ακόλουθες πληροφορίες, αναφορικά με την ασφάλεια και ακολουθήσετε τις αυστηρά, έτσι ώστε να ελαχιστοποιηθεί ο κίνδυνος πυρκαγιάς ή έκρηξης, ηλεκτροπληξίας καθώς και για να αποφευχθούν ζημιές, σωματικές βλάβες ή απώλειες ζωής. Σε περίπτωση που δεν ακολουθήσετε τις οδηγίες αυτές, ακυρώνεται η οποιαδήποτε εγγύηση.

⚠ Προειδοποίηση!

Ο εν λόγω συνδυασμός συμβόλου και προειδοποιητικής λέξης υποδεικνύει μια δυνητικά επικίνδυνη κατάσταση, η οποία ενδέχεται να επιφέρει θάνατο ή σοβαρούς τραυματισμούς, εκτός αν αποφευχθεί.

⚠ Προσοχή!

Ο εν λόγω συνδυασμός συμβόλου και προειδοποιητικής λέξης υποδεικνύει μια δυνητικά επικίνδυνη κατάσταση, η οποία ενδέχεται να επιφέρει ελαφρούς ή μικρούς τραυματισμούς ή να προκαλέσει ζημιά στην ιδιοκτησία και το περιβάλλον.

📌 Σημείωση!

Ο εν λόγω συνδυασμός συμβόλου και προειδοποιητικής λέξης, υποδεικνύει μία δυνητικά επικίνδυνη κατάσταση, η οποία ενδέχεται να επιφέρει ελαφρούς ή μικρούς τραυματισμούς.

⚠ Προειδοποίηση!

ΚΙΝΔΥΝΟΣ ΗΛΕΚΤΡΟΠΛΗΞΙΑΣ

- Σε περίπτωση που το καλώδιο τροφοδοσίας έχει υποστεί ζημιά, κρίνεται απαραίτητο να αντικατασταθεί από τον κατασκευαστή, τον αντιπρόσωπο σέρβις ή από παρομοίως εξειδικευμένα άτομα, έτσι ώστε να αποφευχθεί ο κίνδυνος.
- Σε περίπτωση που το μηχάνημα είναι κατεστραμμένο, δεν πρέπει να τίθεται σε λειτουργία εκτός εάν, επισκευαστεί από τον κατασκευαστή, τον αντιπρόσωπο σέρβις ή από άτομα με παρόμοια εξειδίκευση.
Κίνδυνος ηλεκτροπληξίας!

ΟΔΗΓΙΕΣ ΑΣΦΑΛΕΙΑΣ

- Η συσκευή είναι κατάλληλη να χρήση από παιδιά ηλικίας από 8 ετών και άνω και από άτομα με μειωμένες σωματικές, αισθητηριακές ή διανοητικές ικανότητες ή έλλειψη εμπειρίας και γνώσης, σε περίπτωση που βρίσκονται υπό επίβλεψη ή τους έχουν δοθεί οδηγίες, αναφορικά με τη χρήση της συσκευής με ασφαλή τρόπο και κατανοούν τους εμπλεκόμενους κινδύνους. Τα παιδιά δεν πρέπει να παίζουν με τη συσκευή. Ο καθαρισμός και η συντήρηση του χρήστη δεν πρέπει να γίνονται από παιδιά χωρίς επίβλεψη.
- Τα παιδιά κρίνεται απαραίτητο να επιβλέπονται και να μη παίζουν με τη συσκευή.
- Τα παιδιά ηλικίας 3 ετών και κάτω κρίνεται απαραίτητο να διατηρούνται μακριά από τη συσκευή ή να βρίσκονται υπό συνεχή παρακολούθηση.
- Τα ζώα και τα παιδιά ενδέχεται να ανέβουν πάνω στη συσκευή. Ελέγξτε τη συσκευή πριν από κάθε λειτουργία.
- Μην ανεβαίνετε και μην κάθεστε στη συσκευή.

ΤΟΠΟΘΕΣΙΑ ΕΓΚΑΤΑΣΤΑΣΗΣ ΚΑΙ ΠΕΡΙΒΑΛΛΟΝΤΑΣ ΧΩΡΟΣ

- Όλα τα ήδη που χρησιμοποιούνται για το πλύσιμο και οι πρόσθετες ουσίες κρίνεται απαραίτητο να φυλάσσονται σε ασφαλές μέρος μακριά από παιδιά.
- Μην εγκαταστήσετε τη συσκευή σε δάπεδο με χαλιά. Το φράξιμο των ανοιγμάτων από χαλί ενδέχεται να προκαλέσει βλάβη στη συσκευή.
- Διατηρείτε τη συσκευή μακριά από πηγές θέρμανσης και άμεση ηλιακή ακτινοβολία, έτσι ώστε να αποφευχθεί η διάβρωση των πλαστικών και ελαστικών εξαρτημάτων.
- Αποφύγετε τη χρήση της συσκευής σε υγρά περιβάλλοντα ή χώρους με εκρηκτικές ύλες ή καυστικά αέρια. Σε περίπτωση που υπάρξει διαρροή νερού ή παφλασμοί αφήστε τη συσκευή να στεγνώσει στον αέρα.
- Η συσκευή δεν πρέπει να τοποθετηθεί πίσω από πόρτα που κλειδώνει, συρόμενη πόρτα ή πόρτα με μεντεσέ στην απέναντι πλευρά από αυτή του πλυντηρίου.

ΟΔΗΓΙΕΣ ΑΣΦΑΛΕΙΑΣ

- Αποφύγετε τη χρήση του μηχανήματος σε χώρους με θερμοκρασία μικρότερη των 5°C. Αυτό ενδέχεται να προκαλέσει ζημιές σε μέρη του. Εάν είναι αναπόφευκτο, βεβαιωθείτε ότι έχετε αποστραγγίσει πλήρως το νερό από τη συσκευή μετά από κάθε χρήση (βλ. «Συντήρηση - Καθαρισμός φίλτρου αντλίας αποστράγγισης») για να αποφύγετε ζημιές από παγετό.
- Ποτέ μη χρησιμοποιείτε εύφλεκτα σπρέι ή ουσίες σε κοντινή απόσταση με τη συσκευή.

ΕΓΚΑΤΑΣΤΑΣΗ

- Αφαιρέστε όλα τα υλικά συσκευασίας και τα μπουλόνια μεταφοράς πριν τη χρήση της συσκευής. Διαφορετικά, ενδέχεται να προκληθεί σοβαρή ζημιά.
- Η εν λόγω συσκευή είναι εξοπλισμένη με μία βαλβίδα εισόδου και είναι σε θέση να συνδεθεί μόνο με την παροχή κρύου νερού.
- Η πρίζα κρίνεται απαραίτητο να είναι προσβάσιμη μετά την εγκατάσταση.
- Πριν το πρώτο πλύσιμο των ρούχων, πρέπει να τεθούν σε λειτουργία όλες οι διαδικασίες που είναι σε θέση να εκτελέσει το προϊόν, χωρίς να εμπεριέχει ρούχα.
- Πριν τη χρήση του πλυντηρίου, το προϊόν βαθμονομείται.
- Αποφύγετε την τοποθέτηση υπερβολικά βαριών αντικειμένων πάνω στην συσκευή, όπως δοχεία νερού ή συσκευές θέρμανσης.
- Κρίνεται απαραίτητη η χρήση των νέων σετ σωλήνων που παρέχονται με τη συσκευή και τα παλιά σετ σωλήνων δεν θα πρέπει να επαναχρησιμοποιηθούν.
- Μέγιστη Πίεση νερού εισόδου 1 MPa. Ελάχιστη πίεση νερού εισόδου 0,05 MPa.

ΗΛΕΚΤΡΙΚΗ ΣΥΝΔΕΣΗ

- Σιγουρευτείτε πως το καλώδιο τροφοδοσίας δεν είναι παγιδευμένο στο μηχάνημα, ενδέχεται να υποστεί ζημιά.
- Συνδέστε το προϊόν σε γειωμένη πρίζα, η οποία προστατεύεται από ασφάλεια που πληροί τις τιμές του πίνακα «Τεχνικές προδιαγραφές». Η εγκατάσταση κρίνεται απαραίτητο να πραγματοποιηθεί από εξειδικευμένο ηλεκτρολόγο. Σιγουρευτείτε πως η εγκατάσταση του μηχανήματος έχει γίνει ακολουθώντας τους τοπικούς κανονισμούς.

ΟΔΗΓΙΕΣ ΑΣΦΑΛΕΙΑΣ

- Οι συνδέσεις νερού και ηλεκτρικού ρεύματος κρίνεται απαραίτητο να υλοποιούνται από εξειδικευμένο τεχνικό, σύμφωνα με τις οδηγίες του κατασκευαστή και τους τοπικούς κανονισμούς ασφαλείας.

⚠ Προειδοποίηση!

- Μην χρησιμοποιείτε πολλαπλά βύσματα ή καλώδια επέκτασης.
- Η συσκευή δε θα πρέπει να διαθέτει εξωτερικές συσκευές εναλλαγής, όπως χρονοδιακόπτη ή να είναι συνδεδεμένη σε κύκλωμα που ενεργοποιείται και απενεργοποιείται τακτικά.
- Μην αφαιρείτε το βύσμα από την πρίζα εάν υπάρχει εύφλεκτο αέριο.
- Μην αφαιρείτε ποτέ το βύσμα ρεύματος με βρεγμένα χέρια.
- Πάντα να τραβάτε το βύσμα και όχι το καλώδιο.
- Αποσυνδέετε πάντα τη συσκευή από την πρίζα εάν δεν βρίσκεται σε χρήση.

ΣΥΝΔΕΣΕΙΣ ΝΕΡΟΥ

- Ελέγξτε τις συνδέσεις των σωλήνων εισόδου νερού, της βρύσης νερού και του εύκαμπτου σωλήνα εξόδου για ενδεχόμενα προβλήματα εξαιτίας αλλαγών στην πίεση του νερού. Σε περίπτωση που οι συνδέσεις χαλαρώσουν ή υπάρξει διαρροή κλείστε τη βρύση νερού και επισκευάστε την. Αποφύγετε τη χρήση της συσκευής πριν τη σωστή τοποθέτηση των σωλήνων και των εύκαμπτων σωλήνων από εξειδικευμένα άτομα.
- Η γυάλινη πόρτα ενδέχεται να ζεσταθεί πολύ κατά τη διάρκεια της λειτουργίας. Κρατήστε τα παιδιά και τα κατοικίδια μακριά από τη συσκευή ενώ αυτή βρίσκεται σε λειτουργία.
- Οι εύκαμπτοι σωλήνες εισόδου και εξόδου νερού κρίνεται απαραίτητο να εγκατασταθούν με ασφάλεια και να μην υποστούν βλάβη. Διαφορετικά, ενδέχεται να προκληθεί διαρροή νερού.
- Μην απομακρύνετε το φίλτρο της αντλίας αποστράγγισης ενώ υπάρχει ακόμα νερό στη συσκευή. Ενδέχεται να διαρρεύσουν μεγάλες ποσότητες νερού και ενέχει κίνδυνος εγκαυμάτων εξαιτίας του ζεστού νερού.

ΛΕΙΤΟΥΡΓΙΑ ΚΑΙ ΣΥΝΤΗΡΗΣΗ

- Ποτέ μη χρησιμοποιείτε εύφλεκτους, εκρηκτικούς ή τοξικούς διαλύτες. Μη χρησιμοποιείτε βενζίνη και αλκοόλ κλπ. σαν απορρυπαντικά. Επιλέξτε μόνο απορρυπαντικά, τα οποία είναι κατάλληλα για πλύσιμο σε πλυντήριο.
- Σιγουρευτείτε πως είναι άδειες όλες οι τσέπες. Αιχμηρά και άκαμπτα αντικείμενα όπως νομίσματα, καρφίτσες, καρφιά, βίδες, πέτρες κ.λπ. ενδέχεται να προκαλέσουν σημαντικές ζημιές σε αυτό το μηχάνημα.
- Απομακρύνεται όλα τα αντικείμενα από τσέπες, όπως αναπτήρες και σπύρτα πριν κάνετε χρήση της συσκευής.
- Ξεπλύνετε καλά τα αντικείμενα που έχουν πλυθεί στο χέρι.
- Είδη που έχουν λερωθεί με ουσίες όπως μαγειρικό λάδι, ασετόν, αλκοόλ, βενζίνη, κηροζίνη, προϊόντα αφαίρεσης κηλίδων, τερεβινθέλαιο, κεριά και προϊόντα αφαίρεσης κεριού, κρίνεται απαραίτητο να πλένονται σε ζεστό νερό, με επιπλέον ποσότητα απορρυπαντικού πριν το στέγνωμα στη συσκευή.
- είδη που εμπεριέχουν αφρό από καουτσούκ (αφρό λατέξ), καπάκια ντους, υφάσματα αδιάβροχα, αντικείμενα από καουτσούκ και ρούχα ή μαξιλάρια εφοδιασμένα με αφρώδες ελαστικό τακάκια δεν πρέπει να στεγνώνουν στο μηχάνημα.
- Τα μαλακτικά για υφάσματα ή άλλα παρόμοια προϊόντα κρίνεται απαραίτητο να χρησιμοποιούνται όπως συστήνεται στις οδηγίες χρήσης τους.
- Μην προσπαθείτε ποτέ να ανοίξετε την πόρτα με δύναμη. Η πόρτα θα ξεκλειδωθεί λίγη ώρα μετά το τέλος ενός κύκλου.
- Μην κλείνετε την πόρτα με υπερβολική δύναμη. Εάν αντιμετωπίζετε δυσκολία στο να κλείσετε την πόρτα, ελέγξτε εάν τα ρούχα έχουν εισαχθεί και διανεμηθεί σωστά.

ΟΔΗΓΙΕΣ ΑΣΦΑΛΕΙΑΣ

- Πάντα να αποσυνδέετε τη συσκευή και να κλείνετε τη βρύση πριν από το πλύσιμο και τη συντήρηση και έπειτα από κάθε χρήση.
- Ποτέ μη ρίχνετε νερό πάνω στη συσκευή για λόγους καθαρισμού. Κίνδυνος ηλεκτροπληξίας!
- Οι επισκευές υλοποιούνται μόνο από τον κατασκευαστή, τον αντιπρόσωπό ή από άτομα με παρόμοια εξειδίκευση, έτσι ώστε να αποφευχθεί ο κάθε κίνδυνος. Ο παραγωγός δε θα φέρει ευθύνη για βλάβες που προκαλούνται εξαιτίας της παρέμβασης μη εξουσιοδοτημένων ατόμων.

ΜΕΤΑΦΟΡΑ

- Πριν τη Μεταφορά:
 - Τα μπουλόνια κρίνεται απαραίτητο να επανεγκαθίστανται στη συσκευή από εξειδικευμένο άτομο
 - Το νερό που έχει συσσωρευτεί θα πρέπει να αποστραγγίζεται από το μηχάνημα
 - Η εν λόγω η συσκευή είναι βαριά. Μεταφέρετε με προσοχή. Ποτέ μην κρατάτε κάποιο τμήμα του μηχανήματος που εξέρχει κατά την ανύψωση. Η πόρτα της συσκευής δε δύναται να χρησιμοποιηθεί ως λαβή.

ΠΡΟΒΛΕΠΟΜΕΝΗ ΧΡΗΣΗ

Το προϊόν έχει προγραμματιστεί μόνο για οικιακή χρήση και για ποσότητες υφασμάτων που αντιστοιχούν σε οικιακή χρήση και είναι κατάλληλες για πλύσιμο και στέγνωμα στο πλυντήριο. Η εν λόγω συσκευή έχει προγραμματιστεί μόνο για εσωτερική χρήση και δεν ενδείκνυται για εντοιχισμό. Κάνετε χρήση μόνο ακολουθώντας αυτές τις οδηγίες. Η συσκευή δεν έχει προγραμματιστεί για εμπορική χρήση. Οποιαδήποτε άλλη χρήση θεωρείται ακατάλληλη. Ο παραγωγός δεν φέρει ευθύνη για τυχόν ζημιές ή τραυματισμούς, οι οποίες ενδέχεται να προκύψουν από τη χρήση.

- Η εν λόγω η συσκευή έχει προγραμματιστεί για χρήση σε οικιακές και παρεμφερείς εφαρμογές όπως:
 - Χώροι κουζίνας προσωπικού σε καταστήματα, γραφεία και άλλα περιβάλλοντα εργασίας;
 - Αγροικίες;
 - Από πελάτες ξενοδοχείων, μοτέλ και άλλων οικιστικών περιβαλλόντων;
 - Καταλύματα τύπου Bed and Breakfast;
 - Μέρη για κοινόχρηστη χρήση σε πολυκατοικίες ή σε πλυντήρια.

Συσκευασία/Παλιά συσκευή



Η εν λόγω σήμανση υποδεικνύει πως το συγκεκριμένο προϊόν δε θα πρέπει να διατίθεται μαζί με άλλα οικιακά απόβλητα σε ολόκληρη την ΕΕ. Για να αποφευχθούν πιθανές επιπτώσεις στο περιβάλλον ή την ανθρώπινη υγεία από την ανεξέλεγκτη διάθεση αποβλήτων, ανακυκλώστε το με υπευθυνότητα για να συνεισφέρετε στην προώθηση της αειφόρου επαναχρησιμοποίησης των υλικών πόρων. Για να επιστρέψετε τη χρησιμοποιημένη συσκευή σας, χρησιμοποιήστε τα συστήματα περισυλλογής ή επικοινωνήστε με το κατάστημα λιανικής από όπου αγοράσατε το προϊόν. Το προϊόν επιστρέφεται και μπορεί να ανακυκλωθεί με ασφάλεια για το περιβάλλον.

ΕΓΚΑΤΑΣΤΑΣΗ

■ Περιγραφή Προϊόντος

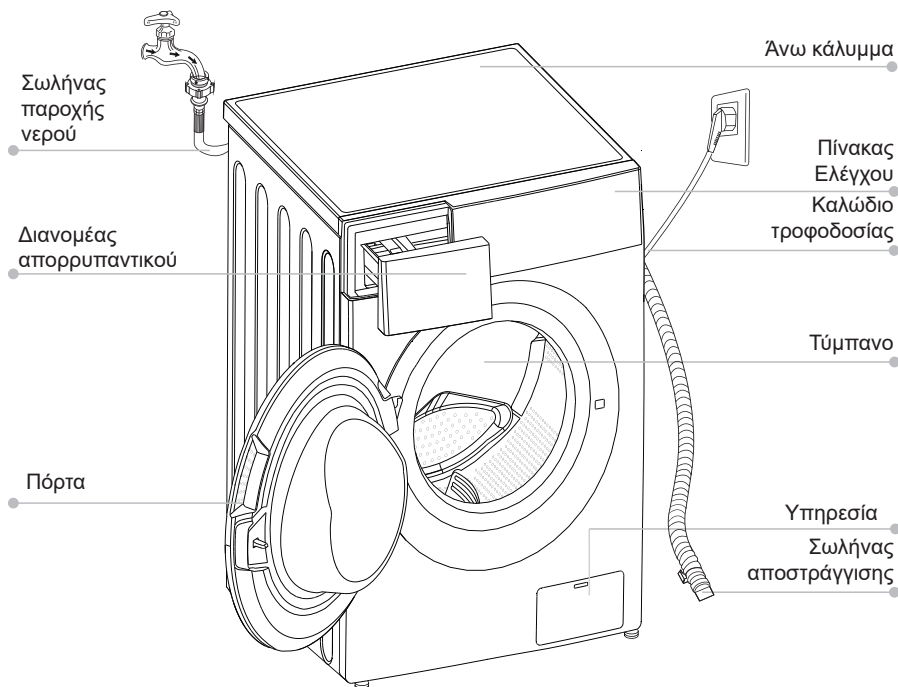

📌 Σημείωση!

- Η εικόνα του προϊόντος εξυπηρετεί μόνο την απεικόνιση. Συστήνεται να ανατρέξετε στο πραγματικό προϊόν ως αναφορά.

Αξεσουάρ

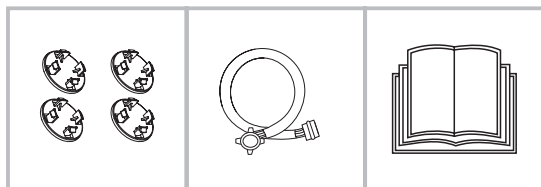

4 x καπάκια κάλυψης

1 x Σωλήνας παροχής κρύου νερού

1 x Εγχειρίδιο κατόχου

ΕΓΚΑΤΑΣΤΑΣΗ

■ Εγκατάσταση

Περιοχή εγκατάστασης

⚠ Προειδοποίηση!

- Η σταθερότητα είναι σημαντική έτσι ώστε να αποφευχθεί η περιφορά του προϊόντος! Σιγουρευτείτε πως το μηχάνημα στέκεται όρθιο και σταθερό.
- Σιγουρευτείτε πως το προϊόν δεν βρίσκεται πάνω στο καλώδιο τροφοδοσίας.
- Σιγουρευτείτε πως τηρούνται οι ελάχιστες αποστάσεις από τους τοίχους όπως υποδεικνύεται στην εικόνα

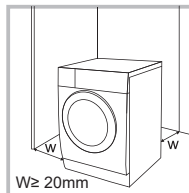

Πριν την εγκατάσταση της συσκευής, επιλέξτε θέση που να διαθέτει τα εξής χαρακτηριστικά:

1. Ακαμπτη, στεγνή και επίπεδη επιφάνεια
2. Αποφύγετε την άμεση ηλιακή ακτινοβολία
3. Επαρκή αερισμό
4. Θερμοκρασία δωματίου μεγαλύτερη από 0°C
5. Διατηρείστε μακριά από πηγές θερμότητας όπως είναι οι συσκευές καύσης άνθρακα ή αερίου.

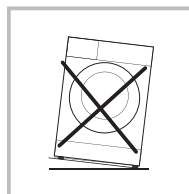

Αποσυσκευασία του πλυντηρίου

⚠ Προειδοποίηση!

- Το υλικό συσκευασίας (π.χ. ταινίες, φελιζόλ) ενδέχεται να ενέχει κινδύνους για τα παιδιά.
- Υπάρχει κίνδυνος ασφυξίας! Διατηρήστε όλες τις συσκευασίες μακριά από παιδιά.

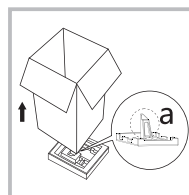

1. Απομακρύνετε το χαρτονένιο κουτί και το φελιζόλ.
2. Σηκώστε το πλυντήριο και αφαιρέστε τη βασική συσκευασία. Σιγουρευτείτε πως ο μικρός τριγωνικός αφρός (a) έχει αφαιρεθεί μαζί με την συσκευασία στο κάτω μέρος. Διαφορετικά, ρίξτε τη μονάδα στην πλαϊνή επιφάνεια και αφαιρέστε τη συσκευασία με τα χέρια.
3. Απομακρύνετε την ταινία που συγκρατεί το καλώδιο τροφοδοσίας με τον σωλήνα αποστράγγισης.
4. Απομακρύνετε τον εύκαμπτο σωλήνα εισόδου από τον κάδο.

ΕΓΚΑΤΑΣΤΑΣΗ

Απομακρύνετε τους κοχλίες μεταφοράς

⚠ Προειδοποίηση!

• Πριν τη χρήση του προϊόντος, κρίνεται απαραίτητο να απομακρύνετε τους κοχλίες μεταφοράς από την πίσω πλευρά.



Χαλαρώστε τους 4 κοχλίες μεταφοράς με ένα κλειδί.

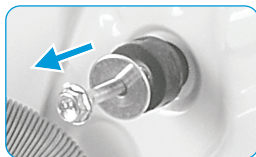

Απομακρύνετε τα μπουλόνια, συμπεριλαμβανομένων των λαστιχένιων εξαρτημάτων και διατηρήστε τα για μελλοντική χρήση.

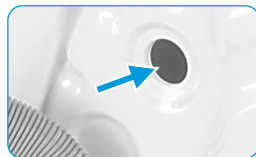

Κλείστε τις οπές κάνοντας χρήση των καπακίων κάλυψης.

Σύστημα ισοστάθμισης πλυντηρίου

⚠ Προειδοποίηση!

• Τα περικόχλια ασφάλισης και στις τέσσερις βάσεις κρίνεται απαραίτητο να βιδώνονται σφιχτά στη θήκη.



1. Χαλαρώστε το αντιπερικόχλιο.
2. Γυρίστε τη βάση έως ότου φτάσει στο πάτωμα.
3. Ρυθμίστε τις βάσεις και κλειδώστε τα αντιπερικόχλια με ένα κλειδί. Σιγουρευτείτε πως η συσκευή βρίσκεται σε επιφάνεια επίπεδη και σταθερή.

Συνδέστε τον εύκαμπτο σωλήνα παροχής νερού

⚠ Προειδοποίηση!

Για να αποφύγετε τη διαρροή νερού ή τις ζημιές, ακολουθήστε τις οδηγίες αυτού του κεφαλαίου

• Μη τσακίζετε, μη συνθλίβετε και μην τροποποιείτε τον εύκαμπτο σωλήνα εισόδου νερού.



Συνδέστε τον εύκαμπτο σωλήνα παροχής νερού με τη βαλβίδα εισόδου νερού και μια βρύση νερού με κρύο νερό όπως συστήνεται.



🔩 Σημείωση!

• Μη αυτόματη σύνδεση, μη χρησιμοποιείτε εργαλεία. Ελέγξτε εάν οι συνδέσεις είναι σφιχτές.

ΕΓΚΑΤΑΣΤΑΣΗ

Σωλήνας αποστράγγισης

⚠ Προειδοποίηση!

- Μην στρίβετε και μην παρατείνετε τον εύκαμπτο σωλήνα αποστράγγισης.
- Τοποθετήστε σωστά τον εύκαμπτο σωλήνα αποστράγγισης, σε διαφορετική περίπτωση ενδέχεται να προκληθεί βλάβη εξαιτίας διαρροής νερού.

Υπάρχουν δύο τρόποι τοποθέτησης του άκρου του σωλήνα αποστράγγισης:

1. Τοποθετείστε το στο δοχείο νερού.
2. Συνδέστε το με τον σωλήνα αποστράγγισης διακλάδωσης του δοχείου.

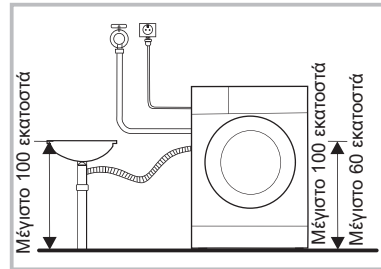
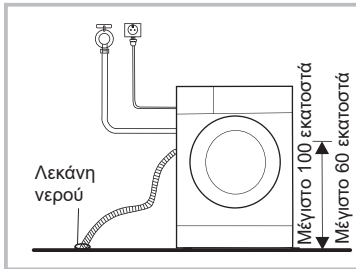

☪ Γρήγορη Εκκίνηση

⚠ Προσοχή!

- Πριν την πλύση, σιγουρευτείτε πως το πλυντήριο έχει εγκατασταθεί ορθά.
- Η συσκευή σας έχει ελεγχθεί διεξοδικά πριν φύγει από το εργοστάσιο. Για να απομακρύνετε τυχόν λιμνάζοντα νερά και να εξουδετερώσετε πιθανές οσμές, προτείνεται ο καθαρισμός της συσκευής σας πριν από την πρώτη χρήση. Για το λόγο αυτό, ξεκινήστε το πρόγραμμα Cotton στους 90 °C χωρίς απορρυπαντικό.

📌 Βαθμονόμηση

Συνιστάται η βαθμονόμηση του πλυντηρίου, ώστε να παρέχει την καλύτερη απόδοση.

Η συσκευή έχει τη δυνατότητα να ανιχνεύσει την ποσότητα των ρούχων, τα οποία έχουν φορτωθεί. Η εν λόγω λειτουργία βελτιστοποιεί την απόδοση του προϊόντος, μειώνοντας την κατανάλωση ενέργειας και νερού, εξοικονομώντας χρήματα και χρόνο. Για τον λόγο αυτό προτείνεται η βαθμονόμηση της συσκευής, έτσι ώστε να επιτυγχάνεται η βέλτιστη χρήση.

- 1- Απομακρύνετε όλα τα αξεσουάρ από τον κάδο και κλείστε την πόρτα.
- 2- Εισαγάγετε το βύσμα στην πρίζα;
- 3- Ενεργοποιήστε το πλυντήριο και πιέστε ταυτόχρονα τα κουμπιά "Turbo" και "Extra Rinse" για 10 δευτερόλεπτα μέχρι να εμφανιστεί η ένδειξη "t19".
- 4- Πιέστε [▷||] για να εκκινήσετε την συσκευή και περιμένετε έως ότου να εμφανιστεί η ένδειξη "*****".

ΛΕΙΤΟΥΡΓΙΑ

1. Πριν το πλύσιμο

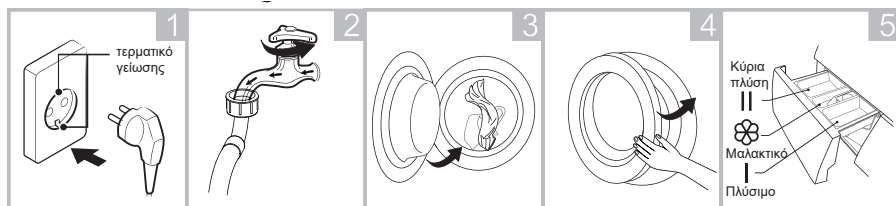

Συνδέστε

Ανοίξτε τη βρύση

Φόρτωση

Κλείστε την πόρτα

Προσθέστε απορρυπαντικό

📌 Σημείωση!

- Είναι απαραίτητο να προστεθεί απορρυπαντικό στο συρτάρι I εάν έχετε επιλέξει τη λειτουργία προπλύσης.

2. Πλύσιμο

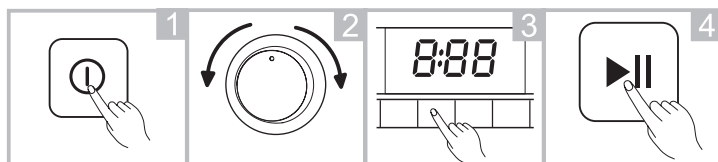

Ενεργοποίηση

Επιλέξτε πρόγραμμα

Επιλέξτε λειτουργία ή παραμείνετε προεπιλεγμένες ρυθμίσεις

Πατήστε Έναρξη / Παύση για να ξεκινήσει το πρόγραμμα

3. Μετά το πλύσιμο

Μηχανισμός προειδοποίησης και "End" στην οθόνη.

■ Πριν από Κάθε Πλύση

- Η θερμοκρασία περιβάλλοντος του πλυντηρίου θα πρέπει να κυμαίνεται μεταξύ 5-40°C. Εάν κάνετε χρήση της συσκευής σε θερμοκρασία κάτω από 0°C, η βαλβίδα εισαγωγής και το σύστημα αποστράγγισης ενδεχομένως να υποστούν βλάβη. Σε περίπτωση που η συσκευή έχει εγκατασταθεί σε συνθήκες ψύξης, κρίνεται απαραίτητο να μεταφερθεί σε περιβάλλον με κανονική θερμοκρασία, έτσι ώστε να διασφαλιστεί πως ο σωλήνας παροχής νερού και ο σωλήνας αποστράγγισης είναι σε θέση να ξεπαγώσουν πριν τη χρήση.
- Παρακαλούμε όπως ελέγξατε τις ταμπέλες φροντίδας του πλυντηρίου και τις οδηγίες χρήσης απορρυπαντικού πριν από την πλύση. Κάνετε χρήση απορρυπαντικού χωρίς αφρό ή με λίγο αφρό, το οποίο είναι κατάλληλο για πλυντήριο ρούχων.

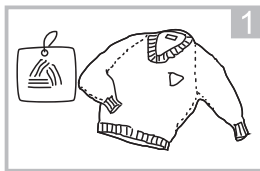

Ελέγξτε την ταμπέλα φροντίδας

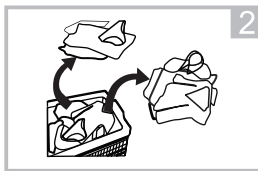

Ταξινομήστε τα ρούχα ανάλογα με το χρώμα και τον τύπο του υφάσματος

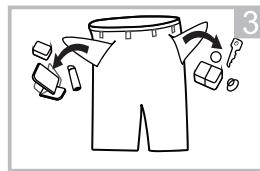

Απόμακρύνετε όλα τα αντικείμενα από τις τσέπες

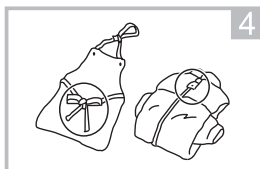

Δέστε μεταξύ τους μακριές τις μακριές λωρίδες υφάσματος και τις ζώνες, κλείστε τα φερμουάρ και τα κουμπιά

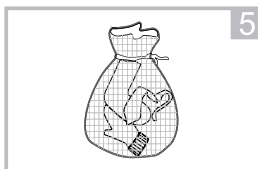

Τοποθετήστε τα μικρά κομμάτια σε μια σακούλα πλυντηρίου

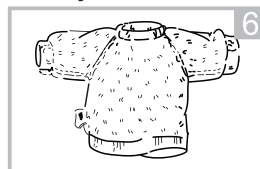

Περιστρέψτε τα υφάσματα με ευκολία

⚠ Προειδοποίηση!

- Μην πλένετε πράγματα, τα οποία έχουν καθαριστεί, πλυθεί, εμποτιστεί ή στα οποία έχουν εφαρμοστεί εύφλεκτες ή εκρηκτικές ύλες όπως, κερί, λάδι, μπογιά, βενζίνη, αλκοόλ, κηροζίνη και λοιπά εύφλεκτα υλικά.
- Η πλύση μεμονωμένων ρούχων ενδέχεται εύκολα να οδηγήσει σε μεγάλη εκκεντρότητα, ενεργοποιώντας τον συναγερμό λόγω ανισορροπίας. Συνεπώς, συνιστάται η πρόσθεση ενός ή δύο επιπλέον ρούχων κατά την πλύση, έτσι ώστε η περιστροφή να είναι σε θέση να πραγματοποιηθεί ομαλά.

ΛΕΙΤΟΥΡΓΙΑ

■ Διανομέας Απορρυπαντικού

- I Πρόπλυση
- II Κύρια πλύση
- ☼ Μαλακτικό
- ☹ Αφήστε το κουμπί για να τραβήξετε τη συσκευή

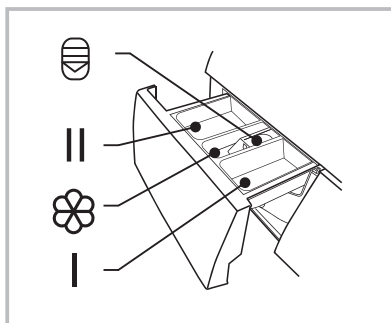

⚠ Προσοχή!

- Το απορρυπαντικό θα πρέπει να προστεθεί μόνο στο "συρταράκι I" αφού επιλεγεί η ανάλογη λειτουργία πριν από την πλύση.

Πρόγραμμα	I	II / Δ	☼	Πρόγραμμα	I	II / Δ	☼
Βαμβάκι	○	●	○	Γρήγορο 45'	○	●	○
Μίξη	○	●	○	ECO 40-60		●	○
Συνθετικά	○	●	○	Ογκώδης	○	●	○
Τζιν παντελόνια	○	●	○	Μαλλί		●	○
Κρύα πλύση		●	○	Ξέπλυμα και Περιστροφή			○
Φροντίδα για Αλλεργίες	○	●	○	Μόνο Περιστροφή			
Περιποίηση αιμού	○	●	○	Καθαρισμός Κάδου			
Γρήγορο 15'		●	○				

- Απαραίτητα Μέσα
- Προαιρετικά Μέσα

Σύσταση Απορρυπαντικού

Συνιστώμενο απορρυπαντικό πλύσης	Κύκλοι πλύσης	Θερμοκρασία πλυσίματος.	Τύπος ρούχων και υφασμάτων
Βαριά απορρυπαντικά με λευκαντικά και οπτικά λευκαντικά	Βαμβάκι, ECO 40-60, Μίξημ ογκώδη	20/30/40/60	Πλύση με λευκά ρούχα από βαμβάκι αδιάβροχο ύφασμα ή λινό
Απορρυπαντικό χωρίς λευκαντικό και οπτικά λευκαντικά	Βαμβάκι, ECO40-60, μίξη, ογκώδες, κρύα πλύση	Κρύο/20/30/40	Χρωματιστά ρούχα από βαμβάκι ή λευκά είδη
Ήπιο απορρυπαντικό πλύσης	Συνθετικά	20/30	Λεπτά υφάσματα, μετάξι, βισκόζη
Ειδικό απορρυπαντικό για μάλλινα	Μαλλί	20/30	Μαλλί

Σημείωση!

- Το συμπυκνωμένο απορρυπαντικό μπορείτε να αραιώσετε με λίγο νερό, πριν το χύσετε στο δοχείο για το απορρυπαντικό, έτσι ώστε να αποφευχθεί η απόφραξη της εισόδου και να μην προκληθεί υπερχειλίση νερού.
- Επιλέξτε έναν ενδεδειγμένο τύπο απορρυπαντικού για την επίτευξη της μέγιστης απόδοσης πλυσίματος κα της ελάχιστης κατανάλωσης νερού και ενέργειας
- Για να επιτευχθεί το καλύτερο δυνατό αποτέλεσμα καθαρισμού κρίνεται σημαντική η χρήση της σωστής δοσολογίας απορρυπαντικού.
- Κάνετε χρήση μειωμένης ποσότητας απορρυπαντικού σε περίπτωση που το το τύμπανο δεν γεμίσει πλήρως.
- Προσαρμόζετε πάντα την ποσότητα απορρυπαντικού που χρησιμοποιείτε στη σκληρότητα του νερού, σε περίπτωση που το νερό της βρύσης σας είναι μαλακό, χρησιμοποιήστε λιγότερο απορρυπαντικό.
- Δοσολογία ανάλογα με το πόσο λερωμένα είναι τα ρούχα σας, λιγότερο λερωμένα ρούχα χρειάζονται λιγότερο απορρυπαντικό.
- Το πολύ συμπυκνωμένο (συμπαγές απορρυπαντικό) απαιτεί ακρίβεια στη δοσολογία.

Τα παρακάτω συνιστούν ενδείξεις υπερβολικής δοσολογίας απορρυπαντικού:

- βαρύς σχηματισμός αφρού
- κακό αποτέλεσμα πλύσης και ξεβγάλματος

Τα παρακάτω συμπτώματα συνιστούν ένδειξη απορρόφησης απορρυπαντικών:

- το πλυντήριο γίνεται γκρι
- συσσώρευση ασβεστολιθικών αποθέσεων στο τύμπανο, στο θερμαντικό στοιχείο ή / και στο πλυντήριο

ΛΕΙΤΟΥΡΓΙΑ

■ Πίνακας ελέγχου

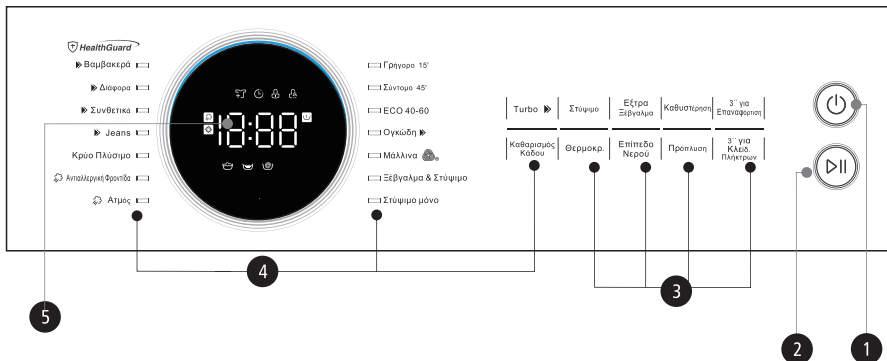

1 Ενεργοποίηση(On)/Απενεργοποίηση(Off)

Ενεργοποιήστε και απενεργοποιήστε τη συσκευή.

3 Επιλογή

Αυτή ενέργεια σας επιτρέπει να επιλέξετε πρόσθετες λειτουργίες και θα ανάψει όταν επιλεγεί.

5 Απεικόνιση

Η οθόνη απεικονίζει τις ρυθμίσεις, τον εκτιμώμενο χρόνο που απομένει, επιλογές και μηνύματα κατάστασης.

2 Έναρξη/Παύση

Ξεκινήστε ή θέστε σε παύση το πρόγραμμά σας.

4 Προγράμματα

Διατίθεται ανάλογα με τον τύπο πλυντηρίου.

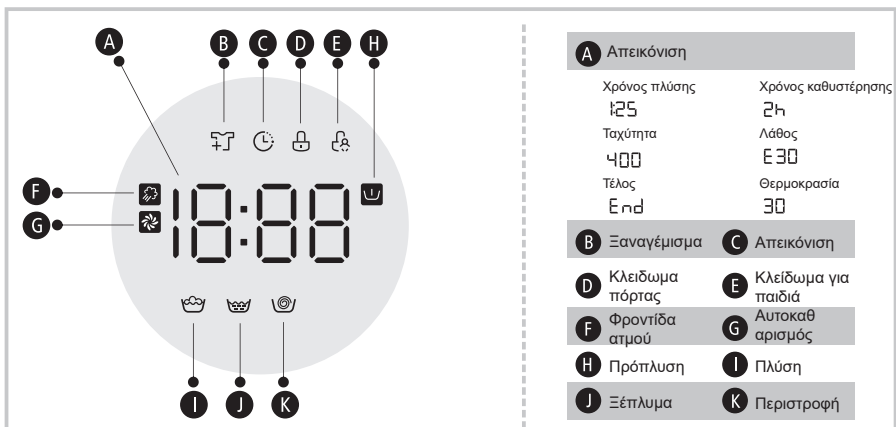

ΛΕΙΤΟΥΡΓΙΑ

■ Προγράμματα

Πρόγραμμα	Βάρος (kg)			Ωρα Εμφάνισης		
	7,0	8,0	9,0	7,0	8,0	9,0
Βαμβάκι	7,0	8,0	9,0	3:49	3:49	3:49
Μίξη	7,0	8,0	9,0	1:30	1:30	1:30
Συνθετικά	3,5	4,0	4,5	3:27	3:27	3:27
Τζιν παντελόνια	7,0	8,0	9,0	1:56	1:56	1:56
Κρύα πλύση	3,5	4,0	4,5	0:58	0:58	0:58
Φροντίδα για Αλλεργίες	3,5	4,0	4,5	2:38	2:38	2:38
Περιποίηση ατμού	3,5	4,0	4,5	1:57	1:57	1:57
Γρήγορο 15 '	2,0	2,0	2,0	0:15	0:15	0:15
Γρήγορο 45 '	2,0	2,0	2,0	0:45	0:45	0:45
ECO 40-60	7,0	8,0	9,0	3:13	3:35	3:41
Ογκώδες	7,0	8,0	9,0	1:48	1:48	1:48
Μαλλί	2,0	2,0	2,0	1:07	1:07	1:07
Ξέπλυμα και Περιστροφή	7,0	8,0	9,0	0:30	0:30	0:30
Μόνο Περιστροφή	7,0	8,0	9,0	0:12	0:12	0:12
Καθαρισμός Κάδου	-	-	-	1:18	1:18	1:18

Σημείωση!

- Οι παράμετροι στον πίνακα αυτό ενδείκνυνται μόνο για αναφορά του χρήστη. Οι πραγματικές παράμετροι πιθανόν να διαφέρουν από τις παραμέτρους στον παραπάνω πίνακα.

■ Προγράμματα

MF200W70B/W-GR							
Κύκλος	Ονομαστική χωρητικότητα σε kg	Ρύθμιση θερμοκρασίας	Διάρκεια κύκλου σε ώρες: λεπτά (h:mm)	Κατανάλωση ενέργειας σε kWh/κύκλο	Κατανάλωση νερού σε l/κύκλο	Υψηλότερη θερμοκρασία πλύσης (°C1)	Υπολειμματική υγρασία σε%/ταχύτητα περιστροφής (rpm 2)
Ογκώδες	7,0	40	1:48	0,745	65	40	65%/1000
Κρύα πλύση	3,5	Κρύο	0:58	0,102	41	κρύο	70%/800
Βαμβάκι (20 °C)	7,0	20	3:49	0,512	65	20	53%/1400
Βαμβάκι (60 °C)	7,0	60	3:54	1,410	65	60	53%/1400
Μίξη	7,0	40	1:30	0,713	65	40	70%/800
Γρήγορο 15 '	2,0	Κρύο	0:15	0,030	31	κρύο	75%/800
ECO40-60 ³⁾	7,0	-	3:28	0,775	55	36	53%/1400
	3,5	-	2:42	0,470	45	34	53%/1400
	2,0	-	2:42	0,200	36	21	53%/1400

- Τα παραπάνω στοιχεία προορίζονται μόνο για αναφορά και υπάρχουν περίπτωση να τροποποιηθούν εξαιτίας των διαφορετικών πραγματικών συνθηκών χρήσης.
- Οι βαλβίδες, οι οποίες προτείνονται για τα προγράμματα εκτός του προγράμματος ECO 40-60 είναι ενδεικτικές.
- Αναφορικά το EN 60456:2016/prA2019 Με (EE) 2019/2014, (EE) 2019/2023, η τάξη ενεργειακής απόδοσης της EE είναι: B
Πρόγραμμα δοκιμής ενέργειας: ECO 40-60. Άλλο ως προεπιλογή.
Μισό φορτίο για 7,0Kg μηχανή: 3,5Kg
Ένα τέταρτο του 7,0Kg βάρους για συσκευή: 2,0Kg.

■ Προγράμματα

MF200W80B/W-GR							
Κύκλος	Ονομαστική Χωρητικότητα σε kg	Ρύθμιση θερμοκρασίας	Διάρκεια κύκλου σε ώρες: λεπτά (h:mm)	Κατανάλωση ενέργειας σε kWh/ κύκλο	Κατανάλωση νερού σε L/κύκλο	Υψηλότερη θερμοκρασία πλύσης °C(1)	Υποκειμενική υγρασία σε%/ ταχύτητα περιστροφής rpm (2)
Ογκώδες	8,0	40	1:48	0,803	71	40	65%/1000
Κρύο πλύσιμο	4,0	Κρύο	0:58	0,102	44	Κρύο	70%/800
Βαμβάκι (20 °C)	8,0	20	3:49	0,524	71	20	53%/1400
Βαμβάκι (60 °C)	8,0	60	3:54	1,515	71	60	53%/1400
Μίξη	8,0	40	1:30	0,772	71	40	70%/800
Γρήγορο 15 '	2,0	Κρύο	0:15	0,030	31	Κρύο	75%/800
ECO40-60 ³⁾	8,0	-	3:38	0,870	61	37	53%/1400
	4,0	-	2:48	0,524	45	33	53%/1400
	2,0	-	2:48	0,210	36	23	53%/1400

- Τα παραπάνω στοιχεία προορίζονται μόνο για αναφορά και υπάρχει περίπτωση να τροποποιηθούν εξαιτίας των διαφορετικών πραγματικών συνθηκών χρήσης.
- Οι βαλβίδες, οι οποίες παρέχονται για προγράμματα διαφορετικά από το πρόγραμμα ECO 40-60 είναι απλώς ενδεικτικές.
- Αναφορικά το EN 60456:2016/prA2019 Με (EE) 2019/2014, (EE) 2019/2023, η τάξη ενεργειακής απόδοσης της EE είναι: B
Πρόγραμμα δοκιμής ενέργειας: ECO 40-60. Άλλο ως προεπιλογή.
Μισό φορτίο για 8,0Kg μηχανή: 4,0Kg
Ένα τέταρτο του 8,0Kg βάρους για συσκευή: 2,0Kg.

■ Προγράμματα

MF200W90B/W-GR							
Κύκλος	Όνομαστική χωρητικότητα σε kg	Ρύθμιση θερμοκρασίας	Διάρκεια κύκλου σε ώρες :λεπτά (h:mm)	Κατανάλωση ενέργειας σε kWh/κύκλο	Κατανάλωση νερού σε L/κύκλο	Υψηλότερη θερμοκρασία πλύσης °C(1)	Υπολειμματική υγρασία σε%/ταχύτητα περιστροφής rpm (2)
Ογκώδες	9,0	40	1:48	0,862	78	406	5%/1000
Κρύο πλύσιμο	4,5	Κρύο	0:58	0,102	48	Κρύο	70%/800
Βαμβάκι (20 °C)	9,0	20	3:49	0,535	78	205	3%/1400
Βαμβάκι (60 °C)	9,0	60	3:54	1,620	78	605	3%/1400
Μίξη	9,0	40	1:30	0,830	78	40	70%/800
Γρήγορο 15 '	2,0	Κρύο	0:15	0,030	31	Κρύο	75%/800
ECO40-603)	9,0	-	3:49	0,935	62	345	3%/1400
	4,5	-	2:54	0,630	48	345	3%/1400
	2,5	-	2:54	0,220	39	21	3%/1400

- Τα παραπάνω στοιχεία προορίζονται μόνο για αναφορά και υπάρχει περίπτωση να τροποποιηθούν εξαιτίας των διαφορετικών πραγματικών συνθηκών χρήσης.
- Οι βαλβίδες, οι οποίες παρέχονται για προγράμματα διαφορετικά από το πρόγραμμα ECO 40-60 είναι απλώς ενδεικτικές.
- Αναφορικά το EN 60456:2016/prA2019 Με (EE) 2019/2014, (EE) 2019/2023, η τάξη ενεργειακής απόδοσης της EE είναι: B
Πρόγραμμα δοκιμής ενέργειας: ECO 40-60. Άλλο ως προεπιλογή.
Μισό φορτίο για 9,0Kg μηχανή: 4,5Kg
Ένα τέταρτο του 9,0Kg βάρους για συσκευή: 2,5Kg.

ΛΕΙΤΟΥΡΓΙΑ

- 1) Η υψηλότερη θερμοκρασία που επιτεύχθηκε κατά την διάρκεια του κύκλου πλύσης για τουλάχιστον 5 λεπτά.
- 2) Απομένουσα υγρασία έπειτα από τον κύκλο πλύσης σε ποσοστό περιεκτικότητας σε νερό και η ταχύτητα περιστροφής με την οποία επιτεύχθηκε αυτή.
- 3) Το πρόγραμμα ECO 40-60 είναι σε θέση να καθαρίσει κανονικά λερωμένα βαμβακερά ρούχα, με την ένδειξη πως πλένονται στους 40 °C ή 60 °C, μαζί στον ίδιο κύκλο. Το παρόν πρόγραμμα χρησιμοποιείται στοχεύοντας στην αξιολόγηση της συμμόρφωσης με τον κανονισμό (ΕΕ) 2019/2023.

Τα πιο αποτελεσματικά προγράμματα όσον αφορά την κατανάλωση ενέργειας είναι γενικά εκείνα που αποδίδουν σε χαμηλότερες θερμοκρασίες και μεγαλύτερη διάρκεια.

Η φόρτωση του οικιακού πλυντηρίου με την ενδεχόμενη χωρητικότητα για τα αντίστοιχα προγράμματα, θα συμβάλει στην εξοικονόμηση ενέργειας και νερού.

Ο θόρυβος καθώς και η εναπομένουσα υγρασία επηρεάζονται από την ταχύτητα περιστροφής: όσο πιο υψηλή είναι η ταχύτητα περιστροφής, τόσο υψηλότερος θα είναι και ο θόρυβος και τόσο πιο χαμηλή θα είναι η εναπομένουσα περιεκτικότητα σε υγρασία.

⚠ Προσοχή!

- Εάν υφίσταται διακοπή της παροχής ρεύματος ενώ η συσκευή βρίσκεται σε λειτουργία, μια ειδική μνήμη αποθηκεύει το επιλεγμένο πρόγραμμα. Η συσκευή θα συνεχίσει το πρόγραμμα όταν αποκατασταθεί η τροφοδοσία.

ΛΕΙΤΟΥΡΓΙΑ

☪ Προγράμματα

Τα προγράμματα είναι διαθέσιμα ανάλογα με τον τύπο πλυντηρίου.

Προγράμματα	
Βαμβάκι	Ανθεκτικά υφάσματα, ανθεκτικά στη θερμότητα υφάσματα από βαμβάκι ή λινό.
Μίξη	Μικτό φορτίο που αποτελείται από υφάσματα από βαμβάκι και συνθετικά.
Συνθετικά	Πλύνετε συνθετικά είδη μαζί, όπως: πουκάμισα, ζακέτες. Κατά την πλύση των πλεκτών υφασμάτων, η ποσότητα απορρυπαντικού θα πρέπει να είναι μειβμένη εξαιτίας της χαλαρής κατασκευής του υφάσματος και της εύκολης διαμόρφωσης φυσαλίδων.
Τζιν παντελόνια	Ειδικά για τζιν.
Κρύα πλύση	Κατά την πλύση ρούχων με έντονα χρώματα, μπορείτε να τα προστατεύσετε αποτελεσματικά τα χρώματα.
Φροντίδα για Αλλεργίες	Το εν λόγω πρόγραμμα εκτελεί αποστείρωση υψηλής θερμοκρασίας 60 ° C έτσι ώστε να επιτευχθεί αντι-αλλεργικό αποτέλεσμα.
Περιποίηση ατμού	Το Πρόγραμμα Ατμού (Steam Care) εφαρμόζεται για καθημερινή πλύση ρούχων από βαμβάκι ή συνθετικά. Ο ατμός δύναται να διεισδύσει βαθιά μέσα στις ίνες που απομακρύνουν αποτελεσματικά τα βακτήρια και τα μικρόβια, αποτρέποντας με αυτό τον τρόπο τις οσμές και διασφαλίζοντας την υγεία σας.
Γρήγορο 15 '	Εξαιρετικά σύντομο πρόγραμμα, κατάλληλο για ελαφρώς βρόμικα ρούχα σε μικρές ποσότητες.
Γρήγορο 45 '	Το συγκεκριμένο πρόγραμμα είναι κατάλληλο για πλύση όχι πολύ λερωμένων ρούχων, για εξοικονόμηση περισσότερης ενέργειας κατά την πλύση.
ECO 40-60	Προεπιλογή 40°C, δεν είναι επιλέξιμη, κατάλληλη για πλύση ρούχων σε θερμοκρασία περίπου 40°C-60°C.
Ογκώδες	Αυτό το πρόγραμμα έχει σχεδιαστεί ειδικά για το πλύσιμο παπλωμάτων.
Μαλλί	Μαλλί ή πλεκτά υφάσματα για πλύσιμο στο χέρι ή στο πλυντήριο. Ιδιαίτερως απαλό πρόγραμμα πλυσίματος για να αποφεύγεται η συρρίκνωση, με μακρύτερες παύσεις στο πρόγραμμα (τα υφάσματα παραμένουν στο υγρό πλύσης).
Ξεπλύμα και Περιστροφή	Επιπλέον ξέβγαλμα με περιστροφή.
Μόνο Περιστροφή	Επιπλέον περιστροφή με επιλεγμένη ταχύτητα περιστροφής.
Καθαρισμός Κάδου	Ειδικά σε αυτή την συσκευή για τον καθαρισμό του τυμπάνου και του σωλήνα. Εκτελείται διαδικασία αποστείρωσης σε υψηλή θερμοκρασία 90°C. Όταν εκτελείται αυτό το πρόγραμμα, δεν μπορούν να προστεθούν ρούχα. Όταν προστεθεί η σωστή ποσότητα λευκαντικού παράγοντα με βάση το χλώριο, ο καθαρισμός του κάδου θα είναι αποτελεσματικότερος. Ο πελάτης μπορεί να χρησιμοποιεί αυτό το πρόγραμμα τακτικά ανάλογα με τις ανάγκες.

■ Επιλογή

Κύκλος	Προεπιλεγμένη θερμοκρασία (°C)	Προεπιλεγμένη ταχύτητα περιστροφής σε rpm	Πρόσθετες λειτουργίες
Κύκλοι πλύσης		1400	
Γρήγορο 15 '	Κρύο	800	☺
Γρήγορο 45 '	40	800	☺, ⚙, 🏠
ECO 40-60	-	1400	☺
Ογκώδες	40	1000	☺, ⚙, 🏠, ▶
Μαλλί	40	600	☺, 🏠
Ξέπλυμα και Περιστροφή	-	1000	☺, 🏠, 🌸
Μόνο Περιστροφή	-	1000	☺
Περιποίηση ατμού	40	800	☺, ⚙, 🏠, 🌸, 🌀
Φροντίδα για Αλλεργίες	60	800	☺, ⚙, 🏠, 🌸, 🌀
Κρύα πλύση	Κρύο	800	☺, 🏠
Τζιν παντελόνια	60	1000	☺, ⚙, 🏠, ▶, 🌸
Συνθετικά	40	1200	☺, ⚙, 🏠, ▶, 🌸
Μίξη	40	800	☺, ⚙, 🏠, ▶, 🌸
Βαμβάκι	40	1400	☺, ⚙, 🏠, ▶, 🌸
Καθαρισμός Κάδου	90	-	☺, 🏠

📌 Σημείωση!

- Αναφορικά με τη τη μέγιστη ταχύτητα περιστροφής, τον χρόνο προγράμματος και άλλες λεπτομέρειες του προγράμματος ECO 40-60, ανατρέξτε στο περιεχόμενο της σελίδας Product Fiche.
- Ο πίνακας υποδεικνύει ποιος κύκλος παρέχει ποιες επιλογές για ρύθμιση. Σε περίπτωση που δεν είναι δυνατή η προσαρμογή για έναν κύκλο.

Temp.

Θερμοκρασία

Όταν χρειάζεται, η θερμοκρασία πλυσίματος μπορεί να ρυθμιστεί με το πάτημα του κουμπιού θερμοκρασίας ακολουθώντας τα επόμενα βήματα: Κρύο- 20°C - 30°C - 40°C - 60°C - 90°C.

ΛΕΙΤΟΥΡΓΙΑ

Speed

Ταχύτητα Περιστροφής

Όταν είναι απαραίτητο, η ταχύτητα περιστροφής μπορεί να ρυθμιστεί με το πάτημα του κουμπιού Ταχύτητας (Speed) στα ακόλουθα βήματα: 1400: 0-400-600-800-1000-1200-1400

Delay

Καθυστέρηση

1. Επιλέξτε ένα πρόγραμμα
2. Πατήστε το κουμπί Καθυστέρησης (Delay) για να επιλέξετε τον χρόνο καθυστέρησης 0-24 ώρες
3. Πιέστε [Έναρξη / Παύση] [Start / Pause] ώστε να εκκινήσετε τη λειτουργία καθυστέρησης



Επιλέξτε πρόγραμμα Ρύθμιση χρόνου Αρχή

Για να ακυρωθεί η λειτουργία καθυστέρησης, πιέστε το κουμπί "Καθυστέρηση" "Delay" πριν ξεκινήσετε το πρόγραμμα, μέχρι η οθόνη εμφανίσει τη ένδειξη 0 ώρες. Σε περίπτωση που το πρόγραμμα έχει ήδη ξεκινήσει, απενεργοποιήστε και έπειτα ενεργοποιήστε τη συσκευή και επιλέξτε ένα καινούριο πρόγραμμα.



Πρόπλυση

Η επιπλέον λειτουργία πλύσης πριν αρχίσει ο κύριος κύκλος πλυσίματος αυξάνει την απόδοση πλύσης.

Σημείωση: Πρέπει να προστεθεί απορρυπαντικό στο διαμέρισμα I.



Εξτρα Ξέβγαλμα

Τα ρούχα θα υποβληθούν σε επιπλέον ξέβγαλμα ύστερα από την επιλογή αυτής της λειτουργίας.

Turbo ▶

Turbo

Η λειτουργία δύναται να ελαττώσει τον χρόνο πλύσης.

3s for Reload

Ξαναγέμισμα

Η εν λόγω λειτουργία δύναται να εκτελεστεί κατά τη διάρκεια της διαδικασίας πλύσης. Όταν το τύμπανο βρίσκεται ακόμα σε κύλιση και υπάρχει μεγάλη ποσότητα νερού σε υψηλή θερμοκρασία στο τύμπανο.

Η κατάσταση δεν είναι ασφαλής και η πόρτα δεν μπορεί να ανοίξει καταβάλλοντας δύναμη. Πατήστε (Press) [3s για Reload] για 3 δευτερόλεπτα για να ξαναγεμίσετε με ρούχα κατά τη διάρκεια της πλύσης. Ακολουθήστε τα παρακάτω βήματα:

1. Περιμένετε έως ότου σταματήσει η περιστροφή του τυμπάνου.
2. Η κλειδαριά της πόρτας είναι ξεκλειδωτή.
3. Κλείστε την πόρτα κατά τη διάρκεια της φόρτωσης των ρούχων και πιέστε το κουμπί Έναρξης/ Παύσης [Start/Pause].



Πιέστε για[3s για Reload]
3δευτερόλεπτα.

Γεμίστε ξανά με ρούχα

Αρχή



Κλείδωμα για παιδιά

Η εν λόγω λειτουργία αποσκοπεί στην αποτροπή των παιδιών από τον λανθασμένο χειρισμό της συσκευής.



Πιέστε ταυτόχρονα [3s για Child Lock] για 3 δευτερόλεπτα μέχρι να ακουστεί το ηχητικό σήμα του βομβητή. Η ένδειξη κλειδώματος για τα παιδιά έχει ενεργοποιηθεί.

! Προσοχή!

Όταν είναι ενεργοποιημένο το Κλείδωμα για Παιδιά (Child Lock), η οθόνη εναλλακτικά θα εμφανίσει την ένδειξη "CL" και τον υπολειπόμενο χρόνο.

Πιέζοντας οποιοδήποτε άλλο κουμπί θα αναβοσβήνει η ένδειξη Κλείδωμα για Παιδιά (Child Lock) για 3 δευτερόλεπτα. Αφού ολοκληρωθεί το πρόγραμμα, οι ενδείξεις "CL" και "END" θα εναλλάσσονται στην οθόνη για 10 δευτερόλεπτα, ο δείκτης θα αναβοσβήνει για 3 δευτερόλεπτα.

Το Κλείδωμα για Παιδιά (Child Lock) απενεργοποιεί τη λειτουργία όλων των κουμπιών, με εξαίρεση το κουμπί Ενεργοποίησης/Απενεργοποίησης (On / Off) και το κουμπί Child lock! Μόνο με ταυτόχρονο πάτημα του κουμπιού [3s για Child Lock] μπορεί να απενεργοποιηθεί το Child Lock!

Απενεργοποιήστε το Κλείδωμα για Παιδιά (Child Lock) πριν να επιλέξετε ένα άλλο πρόγραμμα!

! Προσοχή!

• Έπειτα από τη σίγαση (Muting) της λειτουργίας του βομβητή, οι ήχοι δε θα είναι σε θέση να ενεργοποιηθούν πλέον.



Αυτοκαθαρισμός

Η λειτουργία αυτοκαθαρισμού θα ενεργοποιείται αυτόματα σε κάθε κύκλο πλύσης. Το πρόγραμμα Hygiene Pro θα διατηρεί τα ρούχα σας πάντοτε καθαρά.

Εξοικονομήστε χρόνο και κάνετε το πλύσιμο των ρούχων σας πιο εύκολο.



ΣΤΑΘΜΗ ΤΟΥ ΝΕΡΟΥ

Πιέστε το κουμπί έτσι ώστε να μεταβάλλετε τη στάθμη του νερού: AU/L-1/L-2/L-3/L-4



Φροντίδα ατμού

Το Πρόγραμμα Ατμού (SteamCare) αποτελεί την λειτουργία που προστέθηκε για πριν από την βασική πλύση, το οποίο θα παράγει ζεστό ατμό, προάγοντας την αποστείρωση και παρέχοντας μεγαλύτερη αποτελεσματικότητα και ιδιαίτερος στην κρύα πλύση.

! Προσοχή!

Κάποια προγράμματα έχουν προσθέσει Αυτόματο Καθαρισμό (AutoClean) ή Πρόγραμμα Ατμού (SteamCare). Οι προαναφερθείσες δύο λειτουργίες δεν δύνανται να επιλεγούν ή να ακυρωθούν χειροκίνητα.

ΣΥΝΤΗΡΗΣΗ

☙ Καθαρισμός και Φροντίδα

⚠ Προειδοποίηση!

- Βγάζετε πάντα τη συσκευή από την πρίζα και κλείστε τη βρύση πριν από τον καθαρισμό και τη συντήρηση.

Καθαρισμός του Συρταριού

Η καλή συντήρηση του πλυντηρίου μπορεί να παρατείνει τη διάρκεια ζωής της συσκευής. Η επιφάνεια μπορεί να καθαριστεί με αραιωμένα, μη λειαντικά, ουδέτερα απορρυπαντικά όταν αυτό κρίνεται απαραίτητο. Εάν συμβεί υπερχειλίση νερού, χρησιμοποιήστε ένα πανί για να το σκουπίσετε αμέσως. Ποτέ μην χρησιμοποιείτε αιχμηρά αντικείμενα για να καθαρίσετε τη συσκευή.

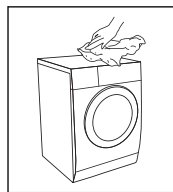

⚠ Προσοχή!

- Μην κάνετε ποτέ χρήση λειαντικών ή καυστικών μέσων ή μυρμηκικών οξέων ή αραιωμένων διαλυτών ή παρόμοιων ουσιών, όπως είναι η αλκοόλη ή χημικά προϊόντα.

Καθαρισμός του Τυμπάνου

Οι λεκέδες σκουριάς που παραμένουν μέσα στο τύμπανο από μεταλλικά αντικείμενα, κρίνεται απαραίτητο να απομακρύνονται άμεσα με τη χρήση απορρυπαντικών χωρίς χλώριο. Ποτέ μην χρησιμοποιείτε υαλόσυρμα για τον καθαρισμό του τυμπάνου!

👉 Σημείωση!

- Διατηρήστε τα ρούχα μακριά από τη συσκευή κατά τη διάρκεια καθαρισμού του κάδου

Καθαρισμός της Κλειδαριάς της Πόρτας και του Γυαλιού

Σκουπίστε το γυαλί και σφραγίστε έπειτα από κάθε πλύση για να απομακρύνετε το χνούδι και τους λεκέδες. Σε περίπτωση που δημιουργηθεί χνούδι, ενδέχεται να προκληθούν διαρροές.

Απομακρύνετε τυχόν κέρματα, κουμπιά και λοιπά αντικείμενα από την κλειδαριά μετά από κάθε πλύση.

Καθαρίζετε την στεγανοποίηση της πόρτας και το γυαλί κάθε μήνα για να διασφαλιστεί η κανονική λειτουργία της συσκευής.

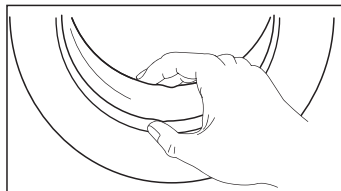

ΣΥΝΤΗΡΗΣΗ

Καθαρισμός του φίλτρου εισόδου

📌 Σημείωση!

- Η ελάττωση της ροής του νερού αποτελεί μία ένδειξη πως το φίλτρο επιβάλλεται να καθαριστεί.

1. Κλείστε τη βρύση και απομακρύνετε το σωλήνα παροχής νερού από αυτήν.
2. Καθαρίστε το φίλτρο με πινέλο.
3. Ξεβιδώστε τον σωλήνα παροχής νερού από το πίσω μέρος της συσκευής. Αφαιρέστε το φίλτρο με πένσα με μακριά μύτη.
4. Καθαρίστε το φίλτρο με τη χρήση μίας βούρτσας.
5. Τοποθετήστε εκ νέου το φίλτρο στην είσοδο νερού και συνδέστε ξανά τον εύκαμπτο σωλήνα παροχής νερού.
6. Καθαρίζετε το φίλτρο εισόδου κάθε 3 μήνες έτσι ώστε να διασφαλιστεί η κανονική λειτουργία της συσκευής.

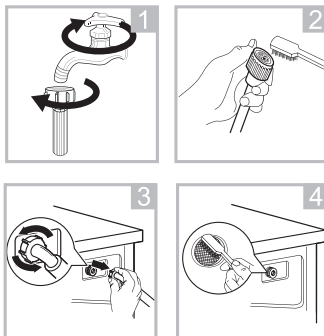

Καθαρίστε το συρτάρι Απορρυπαντικού

1. Ασκήστε πίεση προς τα κάτω για να απελευθερωθεί [☒] το κάλυμμα του μαλακτικού και βγάλτε το συρτάρι από την εσοχή. Καθαρίστε το εσωτερικό με πινέλο.
2. Αφαιρέστε το κάλυμμα του διανομέα μαλακτικού και πλύνετε και τα δύο αντικείμενα με νερό.
3. Επαναφέρετε το κάλυμμα του μαλακτικού και ωθήστε το συρτάρι πίσω στην εσοχή.

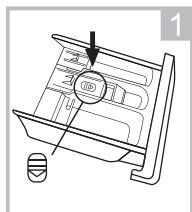

Πιέστε το κουμπί απελευθέρωσης και απομακρύνετε το συρτάρι

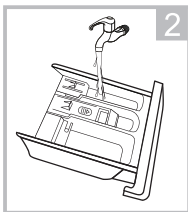

Καθαρίστε το συρτάρι και το κάλυμμα του μαλακτικού με νερό

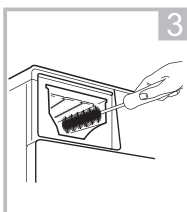

Καθαρίστε την εσοχή με μία μαλακή βούρτσα

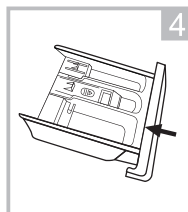

Τοποθετήστε το συρτάρι του διανομέα

📌 Σημείωση!

- Μη χρησιμοποιείτε λειαντικές ή καυστικές ουσίες για τον καθαρισμό των πλαστικών εξαρτημάτων.
- Καθαρίζετε το συρτάρι απορρυπαντικού κάθε 3 μήνες, έτσι ώστε να διασφαλιστεί η κανονική λειτουργία της συσκευής.

ΣΥΝΤΗΡΗΣΗ

Καθαρισμός του φίλτρου αντλίας αποστράγγισης

⚠ Προειδοποίηση!

- Σιγουρευτείτε πως η συσκευή έχει ολοκληρώσει τον κύκλο πλύσης και είναι άδεια. Απενεργοποιήστε τη και αποσυνδέστε την πριν τον καθαρισμό του φίλτρου αντλίας αποστράγγισης.
- Να είστε προσεκτικοί λόγω του ζεστού νερού. Επιτρέψτε σ το νερό να κρυώσει. Κίνδυνος εγκαυμάτων!
- Καθαρίζετε το φίλτρο περιοδικά κάθε 3 μήνες για να διασφαλίσετε την κανονική λειτουργία της συσκευής.

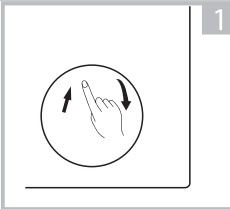

1 Ανοίξτε το κάτω καπάκι

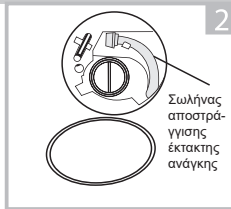

2 Αφαιρέστε τον εύκαμπτο σωλήνα αποστράγγισης έκτακτης ανάγκης και απομακρύνετε το καπάκι του σωλήνα

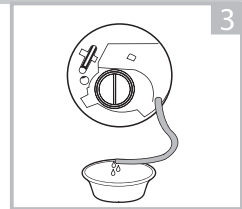

3 Αφού εξαντληθεί το νερό, επαναφέρετε τον σωλήνα αποστράγγισης

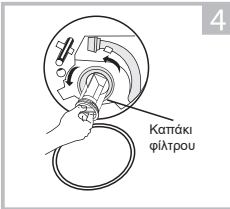

4 Ανοίξτε το φίλτρο γυρίζοντας προς τα αριστερά δεξιόστροφα

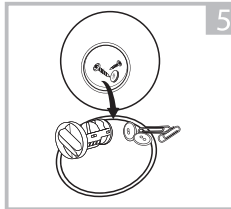

5 Απομακρύνετε την ξένη ύλη

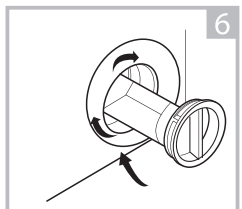

6 Κλείστε το κάτω καπάκι

⚠ Προσοχή!

- Σιγουρευτείτε πως καπάκι του σωλήνα αποστράγγισης έκτακτης ανάγκης και ο σωλήνας αποστράγγισης έκτακτης ανάγκης είναι εγκαταστημένα σωστά, σε διαφορετική περίπτωση μπορεί να υπάρξει διαρροή νερού.

ΣΥΝΤΗΡΗΣΗ

Απελευθέρωση εισόδου έκτακτης ανάγκης

Εάν υπάρξει διακοπή ρεύματος ή άλλη περίπτωση η πόρτα δε δύναται να ανοίξει. Σε περίπτωση που κρίνεται απαραίτητο να ανοίξετε την πόρτα υπό αυτές τις συνθήκες, κατεβάστε το καλώδιο έλξης μέσα στην είσοδο εκτάκτου ανάγκης και επαναφέρετε το καλώδιο έλξης έπειτα από το άνοιγμα της εισόδου.

Καλώδιο έλξης εισόδου εκτάκτου ανάγκης

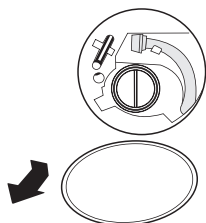

1. Ανοίξτε την είσοδο για το φίλτρο

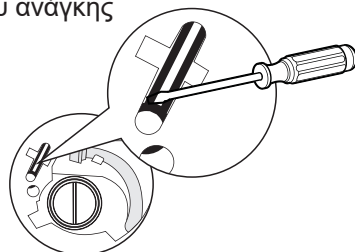

2. Χρησιμοποιώντας ένα κατσαβίδι (ή άλλο μη αιχμηρό εργαλείο), εισάγετε το καλώδιο έλξης πόρτας έκτακτης ανάγκης

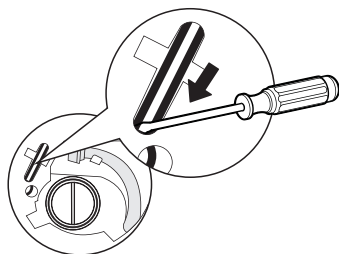

3. Ωθήστε προς τα κάτω το καλώδιο έλξης της πόρτας έκτακτης ανάγκης (ανατρέξτε στην κατεύθυνση του βέλους στην εικόνα). Αν ξεκλειδωθεί με επιτυχία, θα προσέξετε πως το εικονίδιο της κλειδαριάς πόρτας θα αφαιρεθεί.

⚠ Προειδοποίηση!

Το μηχάνημα δεν ενδείκνυται να χρησιμοποιεί το καλώδιο έλξης του διακόπτη έκτακτης ανάγκης κατά την διάρκεια της πλύσης. Σε περίπτωση που χρειαστεί να κάνετε χρήση του μηχανήματος επειγόντως, προτείνεται να ανοίξετε την πόρτα αφού το νερό θα έχει ψυχθεί, για να αποφευχθεί η καύση που προκαλείται από το μηχάνημα, εξαιτίας της υπολειμματικής εκροής νερού υψηλής θερμοκρασίας.

ΣΥΝΤΗΡΗΣΗ

■ Αντιμετώπιση Προβλημάτων

Σε περίπτωση που αντιμετωπίσετε πρόβλημα με τη συσκευή, ελέγξτε εάν δύναστε να το λύσετε ακολουθώντας τους παρακάτω πίνακες. Σε περίπτωση που το πρόβλημα επιμένει, παρακαλούμε όπως επικοινωνήσετε με την εξυπηρέτηση πελατών.

Περιγραφή	Πιθανή αιτία	Λύση
Η συσκευή δεν ξεκινά	Η πόρτα δεν έχει κλείσει καλά. Τα ρούχα έχουν φρακάρει.	Κλείστε την πόρτα καλά και επανεκκινήστε τη συσκευή. Ελέγξτε το πλυντήριο.
Η πόρτα δεν είναι σε θέση να ανοίξει	Η προστασία ασφαλείας είναι ενεργοποιημένη.	Αποσυνδέστε την τροφοδοσία και επανεκκινήστε.
Διαρροή νερού	Οι συνδέσεις δεν είναι αρκετά σφικτά συνδεδεμένες.	Ελέγξτε και ασφαλίστε τον σωλήνα εισόδου νερού Ελέγξτε και καθαρίστε τον εύκαμπτο σωλήνα εξόδου.
Υπολείμματα απορρυπαντικού στον διανομέα απορρυπαντικού	Το απορρυπαντικό είναι υγρό και / ή πήξει.	Καθαρίστε και σκουπίστε τον διανομέα απορρυπαντικού ώστε να είναι στεγνός.
Το όργανο ενδείξεων ή η οθόνη δε λειτουργούν	Η πλακέτα του υπολογιστή ή ο ιμάντας ασφαλείας παρουσιάζουν προβλήματα σύνδεσης.	Κλείστε το ρεύμα και ελέγξτε εάν το βύσμα είναι σωστά συνδεδεμένο.
Μη φυσιολογικός θόρυβος	Τα μπουλόνια στερέωσης βρίσκονται ακόμη στη θέση τους. Το δάπεδο δεν είναι συμπαγές ή επίπεδο.	Ελέγξτε την περίπτωση αφαίρεσης των μπουλονιών στερέωσης Σιγουρευτείτε πως η συσκευή είναι εγκατεστημένη σε συμπαγές και επίπεδο δάπεδο.

Κωδικοί Σφάλματος

Περιγραφή	Πιθανή αιτία	Λύση
E30	Η πόρτα δεν έχει κλείσει σωστά	Κλείστε την πόρτα καλά και επανεκκινήστε τη συσκευή.
E10	Πρόβλημα έγχυσης νερού κατά τη διάρκεια του κύκλου πλύσης.	Ελέγξτε μήπως η πίεση του νερού είναι αρκετά υψηλή. Τοποθετήστε σε ίσια θέση τον σωλήνα νερού. Καθαρίστε το φίλτρο βαλβίδας εισόδου.
E21	Αποστράγγιση νερού που έχει παραμείνει.	Ελέγξτε τον εύκαμπτο σωλήνα αποστράγγισης για απόφραξη.
E12	Υπερχείλιση νερού	Επανεκκινήστε τη συσκευή.
EXX	Άλλα	Επανεκκινήστε τη συσκευή. Σε περίπτωση που το πρόβλημα επιμένει, παρακαλούμε όπως επικοινωνήσετε με την εξυπηρέτηση πελατών.

ΣΥΝΤΗΡΗΣΗ

■ Εξυπηρέτηση πελατών

Το ανταλλακτικό για τη συσκευή σας θα υπάρχει διαθέσιμο για το λιγότερο 10 χρόνια.

Σε περίπτωση που έχετε ερωτήσεις, παρακαλούμε επικοινωνήστε με την εξυπηρέτηση πελατών μας στη διεύθυνση:

⚠ Προειδοποίηση!

Κίνδυνος ηλεκτροπληξίας

- Ποτέ μη προσπαθήσετε να επισκευάσετε μια συσκευή, η οποία είναι ελαττωματική με την υπόθεση πως είναι ελαττωματική. Ενδέχεται να θέσετε σε κίνδυνο τη ζωή των δικών σας και των μελλοντικών χρηστών. Μόνο εξουσιοδοτημένοι ειδικοί επιτρέπεται να υλοποιήσουν την εν λόγω επισκευή.
- Η ακατάλληλη επισκευή ακυρώνει την εγγύηση και οι επακόλουθες ζημιές δεν μπορούν να αναγνωριστούν!

Μεταφορά

ΣΗΜΑΝΤΙΚΑ ΒΗΜΑΤΑ ΚΑΤΑ ΤΗ ΜΕΤΑΚΙΝΗΣΗ ΤΗΣ ΣΥΣΚΕΥΗΣ

- Βγάλετε τη συσκευή από την πρίζα και κλείστε τη βρύση εισόδου νερού.
- Ελέγξτε αν η πόρτα και ο διανομέας απορρυπαντικού έχουν κλείσει σωστά.
- Απομακρύνετε τον σωλήνα εισόδου νερού και τον εύκαμπτο σωλήνα εξόδου από τις οικιακές εγκαταστάσεις.
- Αφήστε το νερό να στραγγίσει εντελώς από τη συσκευή (βλ. «Συντήρηση Καθαρισμός φίλτρου αντλίας αποστράγγισης»)
- Σημαντικό: Τοποθετήστε εκ νέου τους 4 κοχλίες μεταφοράς στο πίσω μέρος της συσκευής.
- Η εν λόγω η συσκευή είναι βαριά. Μεταφέρετε με προσοχή. Ποτέ μην κρατάτε κάποιο τμήμα του μηχανήματος που εξέρχει κατά την ανύψωση. Η πόρτα της συσκευής δε μπορεί να χρησιμοποιηθεί ως λαβή.

■ Τεχνικές Προδιαγραφές

Παροχή Ηλεκτρικού 220-240V ~, 50Hz

Ρεύματος

Μέγιστη τάση ρεύματος 10A

Τυπική πίεση νερού 0,05MPa ~ 1MPa

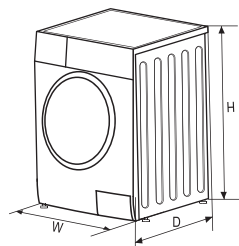

Μοντέλο	Χωρητικότητα πλύσης	Διαστάσεις (Πλάτος * Μήκος * Ύψος mm)	Καθαρό βάρος	Ονομαστική ισχύς
MF200W70B/W-GR	7.0kg	595*495*850	61kg	2000W
MF200W80B/W-GR	8.0kg	595*475*850	63kg	1950W
MF200W90B/W-GR	9.0kg	595*565*850	71kg	2000W

ΣΥΝΤΗΡΗΣΗ

■ Δελτίο προϊόντος

Φύλλο πληροφοριών προϊόντος σύμφωνα κανονισμός (ΕΕ) 2019/2023

Όνομα προμηθευτή ή εμπορικό σήμα:

Διεύθυνση προμηθευτή (*):

Αναγνωριστικό μοντέλου: MF200W70B/W-GR

Γενικές παράμετροι προϊόντος:

Παράμετρος	Αξία		Παράμετρος	Αξία	
Όνομαστική χωρητικότητα (*) (kg)	7,0		Διαστάσεις σε cm	Ύψος	85
				Πλάτος	60
				Βάθος	50
EElw (*)	59,9		Κατηγορία ενεργειακής απόδοσης (*)	B	
Δείκτης απόδοσης πλύσης (*)	1,04		Αποτελεσματικότητα έκπλυσης (g / kg) (*)	5,0	
Κατανάλωση ενέργειας σε kWh ανά κύκλο, με βάση το πρόγραμμα eco 40-60. Η πραγματική κατανάλωση ενέργειας εξαρτάται από τον τρόπο χρήσης της συσκευής.	0,516		Κατανάλωση νερού σε λίτρα ανά κύκλο, με βάση το πρόγραμμα eco 40-60. Η πραγματική κατανάλωση νερού εξαρτάται από τον τρόπο χρήσης της συσκευής και από τη σκληρότητα του νερού.	45	
Μέγιστη θερμοκρασία εντός του επεξεργασμένου υφάσματος (*) (° C)	Όνομαστική χωρητικότητα	36	Υπολειπόμενη περιεκτικότητα σε υγρασία (%)%	Όνομαστική χωρητικότητα	53
	Ήμισυ	34		Ήμισυ	53
	Τέταρτο	21		Τέταρτο	53
Ταχύτητα περιστροφής (*) (rpm)	Όνομαστική χωρητικότητα	1400	Κατηγορία απόδοσης ξήρασης με περιστροφή (*)	B	
	Ήμισυ	1400			
	Τέταρτο	1400			
Διάρκεια προγράμματος (*) (ώρες:λεπτά) (h: min)	Όνομαστική χωρητικότητα	3:28	Τύπος	αυτόνομο	
	Ήμισυ	2:42			
	Τέταρτο	2:42			
Εκπομπές ακουστικού θορύβου κατά τη φάση της περιστροφής (*) (dB (A) re 1 pW)	76		Κατηγορία εκπομπών ακουστικού θορύβου (*) (φάση περιστροφής)	B	
Εκτός λειτουργίας (W)	0,50		Λειτουργία αναμονής (W)	N/A	
Έναρξη καθυστέρησης (W) (εάν υπάρχει)	4,00		Δικτυακή αναμονή (W) (εάν ισχύει)	N/A	

Ελάχιστη διάρκεια εγγύησης που παρέχει ο προμηθευτής (*):

Το εν λόγω προϊόν έχει σχεδιαστεί έτσι ώστε να απελευθερώνει ιόντα αργύρου κατά τη διάρκεια του κύκλου πλύσης

OXI

Επιπλέον πληροφορίες:

Συνδεθείτε στον ιστοχώρο του προμηθευτή, εκεί θα βρείτε τις πληροφορίες στο σημείο 9 του παραρτήματος II του κανονισμού (ΕΕ) 2019/2023 της Επιτροπής (1) (b).

(*) για το πρόγραμμα eco 40-60.

(b) οι τροποποιήσεις σε αυτά τα αντικείμενα δε θα θεωρηθούν σχετικές αναφορικά με τους σκοπούς της παραγράφου 4 του άρθρου 4 του κανονισμού (ΕΕ) 2017/1369.

(c) σε περίπτωση που η βάση δεδομένων των προϊόντων παράγει αυτόματα το οριστικό περιεχόμενο του εν λόγω κελιού, ο προμηθευτής δε θα εισάγει αυτά τα δεδομένα.

ΣΥΝΤΗΡΗΣΗ

Φύλλο πληροφοριών προϊόντος σύμφωνα κανονισμός (ΕΕ) 2019/2023

Όνομα προμηθευτή ή εμπορικό σήμα:

Διεύθυνση προμηθευτή ^(*):

Αναγνωριστικό μοντέλου: MF200W90B/W-GR

Γενικές παράμετροι προϊόντος:

Παράμετρος	Αξία		Παράμετρος	Αξία	
Όνομαστική χωρητικότητα ^(*) (kg)	9,0		Διαστάσεις σε cm	Ύψος	85
				Πλάτος	60
				Βάθος	57
ΕΕIw ^(*)	59,9		Κατηγορία ενεργειακής απόδοσης ^(*)	B	
Δείκτης απόδοσης πλύσης ^(*)	1,04		Αποτελεσματικότητα έκπλυσης (g / kg) ^(*)	5,0	
Κατανάλωση ενέργειας σε kWh ανά κύκλο, με βάση το πρόγραμμα eco 40-60. Η πραγματική κατανάλωση ενέργειας εξαρτάται από τον τρόπο χρήσης της συσκευής.	0,570		Κατανάλωση νερού σε λίτρα ανά κύκλο, με βάση το πρόγραμμα eco 40-60. Η πραγματική κατανάλωση νερού εξαρτάται από τον τρόπο χρήσης της συσκευής καθώς και από τη σκληρότητα του νερού.	49	
Μέγιστη θερμοκρασία υφός του επεξεργασμένου υφάσματος ^(*) (° C)	Όνομαστική χωρητικότητα	34	Υπολειπόμενη περιεκτικότητα σε υγρασία ^(*) %	Όνομαστική χωρητικότητα	53
	Ήμισυ	34		Ήμισυ	53
	Τέταρτο	21		Τέταρτο	53
Ταχύτητα περιστροφής ^(*) (rpm)	Όνομαστική χωρητικότητα	1400	Κατηγορία απόδοσης ξήρασης με περιστροφή ^(*)	B	
	Ήμισυ	1400			
	Τέταρτο	1400			
Διάρκεια προγράμματος ^(*) (ώρες:λεπτά) (h: min)	Όνομαστική χωρητικότητα	3:28	Τύπος	αυτόνομο	
	Ήμισυ	2:54			
	Τέταρτο	2:54			
Εκπομπές ακουστικού θορύβου κατά τη φάση της περιστροφής ^(*) (dB (A) re 1 pW)	76		Εκπομπή ακουστικού θορύβου ^(*) (φάση περιστροφής)	B	
Εκτός λειτουργίας (W)	0,50		Λειτουργία αναμονής (W)	N/A	
Έναρξη καθυστέρησης (W) (εάν υπάρχει)	4,00		Δικτυακή αναμονή (W) (εάν ισχύει)	N/A	

Ελάχιστη διάρκεια εγγύησης που παρέχει ο προμηθευτής ^(*):

Το εν λόγω προϊόν έχει σχεδιαστεί έτσι ώστε να απελευθερώνει ιόντα αργύρου κατά τη διάρκεια του κύκλου πλύσης

ΟΧΙ

Επιπλέον πληροφορίες:

Συνδεθείτε στον ιστοχώρο του προμηθευτή, εκεί θα βρείτε τις πληροφορίες στο σημείο 9 του παραρτήματος II του κανονισμού (ΕΕ) 2019/2023 της Επιτροπής (1) (b).

^(*) για το πρόγραμμα eco 40-60.

^(*) οι αλλαγές σε αυτά τα αντικείμενα δε θα πρέπει να θεωρούνται σχετικές με τους σκοπούς της παραγράφου 4 του άρθρου 4 του κανονισμού (ΕΕ) 2017/1369.

^(*) σε περίπτωση που η βάση δεδομένων των προϊόντων παράγει αυτόματα το οριστικό περιεχόμενο του εν λόγω κελιού, ο προμηθευτής δε θα εισάγει αυτά τα δεδομένα.

ΣΥΝΤΗΡΗΣΗ

Φύλλο πληροφοριών προϊόντος σύμφωνα κανονισμός (ΕΕ) 2019/2023

Όνομα προμηθευτή ή εμπορικό σήμα:

Διεύθυνση προμηθευτή ^(*):

Αναγνωριστικό μοντέλου: MF200W80B/W-GR

Γενικές παράμετροι προϊόντος:

Παράμετρος	Αξία		Παράμετρος	Αξία	
Όνομαστική χωρητικότητα ^(*) (kg)	8,0		Διαστάσεις σε cm	Ύψος	85
				Πλάτος	60
				Βάθος	48
ΕΕIw ^(*)	60,0		Κατηγορία ενεργειακής απόδοσης ^(*)	B	
Δείκτης απόδοσης πλύσης ^(*)	1,04		Αποτελεσματικότητα έκπλυσης (g / kg) ^(*)	5,0	
Κατανάλωση ενέργειας σε kWh ανά κύκλο, με βάση το πρόγραμμα eco 40-60. Η πραγματική κατανάλωση ενέργειας εξαρτάται από τον τρόπο χρήσης της συσκευής.	0,545		Κατανάλωση νερού σε λίτρα ανά κύκλο, με βάση το πρόγραμμα eco 40-60. Η πραγματική κατανάλωση νερού εξαρτάται από τον τρόπο χρήσης της συσκευής καθώς και από τη σκληρότητα του νερού.	48	
Μέγιστη θερμοκρασία εντός του επεξεργασμένου υφάσματος ^(*) (° C)	Όνομαστική χωρητικότητα	37	Υπολειπόμενη περιεκτικότητα σε υγρασία ^(*) %	Όνομαστική χωρητικότητα	53
	Ήμισυ	37		Ήμισυ	53
	Τέταρτο	23		Τέταρτο	53
Ταχύτητα περιστροφής ^(*) (rpm)	Όνομαστική χωρητικότητα	1400	Κατηγορία απόδοσης ξήρανσης με περιστροφή ^(*)	B	
	Ήμισυ	1400			
	Τέταρτο	1400			
Διάρκεια προγράμματος ^(*) (ώρες:λεπτά) (h: min)	Όνομαστική χωρητικότητα	3:38	Τύπος	αυτόνομο	
	Ήμισυ	2:48			
	Τέταρτο	2:48			
Εκπομπές ακουστικού θορύβου κατά τη φάση της περιστροφής ^(*) (dB (A) re 1 pW)	76		Εκπομπή ακουστικού θορύβου ^(*) (φάση περιστροφής)	B	
Εκτός λειτουργίας (W)	0,50		Λειτουργία αναμονής (W)	N/A	
Έναρξη καθυστέρησης (W) (εάν υπάρχει)	4,00		Δικτυακή αναμονή (W) (εάν ισχύει)	N/A	

Ελάχιστη διάρκεια εγγύησης που παρέχει ο προμηθευτής ^(*):

Το εν λόγω προϊόν έχει σχεδιαστεί έτσι ώστε να απελευθερώνει ιόντα αργύρου κατά τη διάρκεια του κύκλου πλύσης

OXI

Επιπλέον πληροφορίες:

Συνδεθείτε στον ιστοχώρο του προμηθευτή, εκεί θα βρείτε τις πληροφορίες στο σημείο 9 του παραρτήματος II του κανονισμού (ΕΕ) 2019/2023 της Επιτροπής (1) (b).

^(*) για το πρόγραμμα eco 40-60.

^(*) οι αλλαγές σε αυτά τα αντικείμενα δε θα πρέπει να θεωρούνται σχετικές με τους σκοπούς της παραγράφου 4 του άρθρου 4 του κανονισμού (ΕΕ) 2017/1369.

^(*) σε περίπτωση που η βάση δεδομένων των προϊόντων παράγει αυτόματα το οριστικό περιεχόμενο του εν λόγω κελιού, ο προμηθευτής δε θα εισάγει αυτά τα δεδομένα.

ΣΥΝΤΗΡΗΣΗ

- 1) Η πραγματική κατανάλωση ενέργειας εξαρτάται από τον τρόπο χρήσης της συσκευής.
- 2) Η πραγματική κατανάλωση νερού εξαρτάται από τον τρόπο χρήσης της συσκευής και από τη σκληρότητα του νερού.
- 3) Η παράδοση των ανταλλακτικών γίνεται εντός 15 εργάσιμων ημερών μετά την την παραγγελία.

Δελτίο Δεδομένων Προϊόντος αναφορικά με (ΕΕ) 2019/2014

Έχετε τη δυνατότητα να βρείτε το φύλλο δεδομένων προϊόντος για τη συσκευή σας στο Διαδίκτυο.

Μεταβείτε στη διεύθυνση <https://eprel.ec.europa.eu> και εισαγάγετε το αναγνωριστικό μοντέλου για τη συσκευή σας για λήψη του φύλλου δεδομένων.

Το αναγνωριστικό μοντέλου για τη συσκευή σας βρίσκεται στην ενότητα τεχνικών προδιαγραφών.